



BOOSTER LITHIUM NOMAD POWER PRO TRUCK

FR 2 / 3-7 / 33

ES 2 / 18-22 / 33

EN 2 / 8-12 / 33

NL 2 / 23-27 / 33

DE 2 / 13-17 / 33

IT 2 / 28-32 / 33

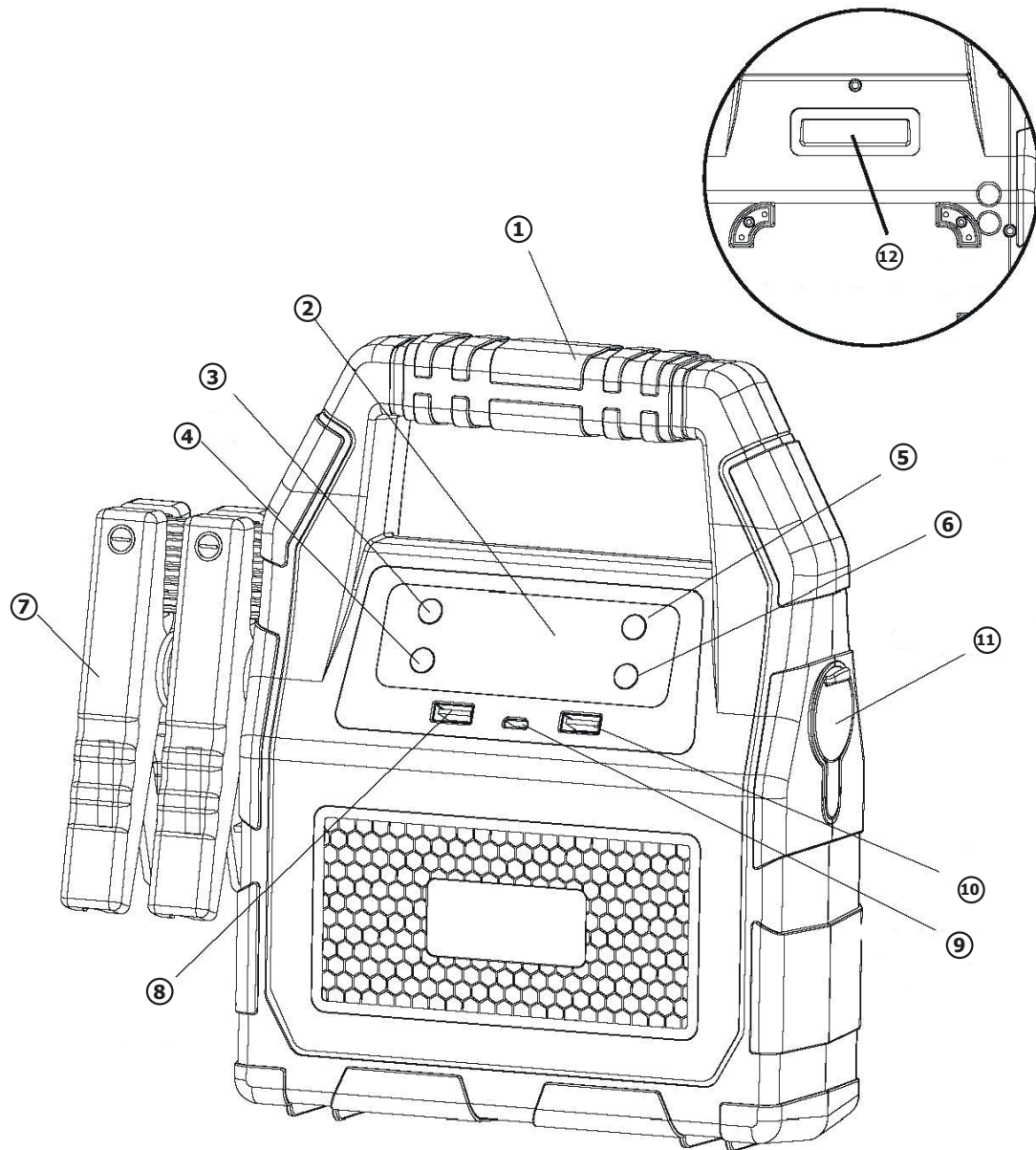

1	Poignée / Handle / Griff / Mango / Handvat / Impugnatura
2	Écran LCD / LCD Display / LCD Display / Pantalla LCD / LCD scherm / Schermo LCD
3	Bouton On-Off / On-Off Switch / Ein/Aus-Taste / Botón On-Off / Aan-uit-knop / Pulsante On-Off
4	Bouton LED / LED Switch / LED-Taste / Botón LED / Knop LED / Pulsante LED
5	Bouton 12 V / 12 V key / 12V-Taste / Botón 12 V / Knop 12 V / Pulsante 12V
6	Bouton 24 V / 24 V key / 24V-Taste / Botón 24 V / Knop 24 V / Pulsante 24V
7	Pincas / Battery Clamps / Klemmen / Pinzas / Klemmen / Morsetti
8	Port de sortie USB 5 V-2.1 A / USB 5 V-2.1 A output port / USB-Anschluss 5V-2,1A / Puerto de salida USB 5 V-2.1 A / USB uitgang 5 V - 2.1 A / Porta d'uscita USB 5 V - 2.1. A
9	Port d'entrée de charge rapide / Quick Charge input port / Schnellladeanschluss / Puerto de entrada de carga rápida / Ingang snel laden / Porta d'ingresso di carica rapida
10	Port de sortie USB 5 V-1 A / USB 5 V-1 A output port / USB 5V-1A-Anschluss / Puerto de salida USB 5 V-1 A / USB 5 V - 1 A uitgang / Porta d'uscita USB 5 V - 1 A
11	Port de sortie 12 V-10 A / 12 V-10 A output port / 12V-10A-Anschluss / Puerto de salida USB 12 V-10 A / Uitgang 12 V - 10 A / Porta d'uscita 12V - 10 A
12	Lampe à LED / LED Flash Light / LED-Leuchtmittel / Lámpara LED / LEDlamp / Lampada a LED

INSTRUCTIONS DE SÉCURITÉ



Ce manuel d'utilisation comprend des indications sur le fonctionnement de l'appareil et les précautions à suivre pour la sécurité de l'utilisateur. Merci de le lire attentivement avant la première utilisation et de le conserver soigneusement pour toute relecture future. Ces instructions doivent être lues et bien comprises avant toute opération. Toute modification ou maintenance non indiquée dans le manuel ne doit pas être entreprise. Tout dommage corporel ou matériel dû à une utilisation non-conforme aux instructions de ce manuel ne pourra être retenu à la charge du fabricant. En cas de problème ou d'incertitude, consulter une personne qualifiée pour manier correctement l'appareil. Cet appareil doit être utilisé uniquement pour faire du démarrage et/ou de l'alimentation dans les limites indiquées sur l'appareil et le manuel. Il faut respecter les instructions relatives à la sécurité. En cas d'utilisation inadéquate ou dangereuse, le fabricant ne pourra être tenu responsable.

Appareil destiné à un usage à l'intérieur. Il ne doit pas être exposé à la pluie.

Démarrateur pour véhicules 12V / 24 V seulement, ne pas utiliser dans d'autres cas.

Cet appareil peut être utilisé par des enfants âgés d'au moins 8 ans et par des personnes ayant des capacités physiques, sensorielles ou mentales réduites ou dénuées d'expérience ou de connaissance, s'ils (si elles) sont correctement surveillé(e)s ou si des instructions relatives à l'utilisation de l'appareil en toute sécurité leur ont été données et si les risques encourus ont été appréhendés. Les enfants ne doivent pas jouer avec l'appareil. Le nettoyage et l'entretien par l'utilisateur ne doivent pas être effectués par des enfants sans surveillance.

Utiliser exclusivement le chargeur fourni avec l'appareil pour la recharge des batteries.

Ne pas utiliser le câble de démarrage pour charger d'autres équipements.

Ne pas utiliser l'appareil si une pince ou un câble est endommagé.

Ne pas utiliser l'appareil dans des atmosphères explosives, par exemple en présence de liquides, gaz ou poussières inflammables.

Ne pas couvrir l'appareil.

Ne pas placer l'appareil à proximité d'une source de chaleur et à des températures durablement élevées (supérieurs à 60°C).

Le mode de fonctionnement automatique ainsi que les restrictions applicables à l'utilisation sont expliqués ci-après dans ce mode d'emploi.

S'assurer que toutes les connexions de la batterie soient propres avant de démarrer ! Vérifier que les pinces de batterie soient bien connectées ! Si les bornes de la batterie du véhicule sont sales ou corrodées, la puissance de l'appareil sera réduite.

S'assurer que quelqu'un se trouve à portée de voix ou assez près pour venir en aide lors d'un travail sur des batteries.

Ne pas connecter les deux pinces ensemble.

Lors de l'utilisation des produits, enlever les objets personnels en métal comme les bagues, les bracelets, les colliers, etc.

Ne pas laisser tomber l'appareil. Si l'appareil reçoit un coup sec ou est endommagé de quelque façon que ce soit, le faire vérifier par un technicien qualifié.

Ne pas utiliser l'appareil pour démarrer un véhicule pendant la charge de la batterie interne.

Si cet appareil fuit, jeter immédiatement le liquide dans une installation de recyclage appropriée.

Risque d'explosion et d'incendie!

Une batterie en charge peut émettre des gaz explosif.

- Protéger les contacts électriques de la batterie contre les courts-circuits.
- Eviter les flammes et les étincelles. Ne pas fumer.
- Dans des conditions extrêmes, des fuites de batterie peuvent se produire. En cas de présence d'un liquide provenant du produit, ne pas le manipuler à mains nues. En cas de contact avec la peau, laver immédiatement avec de l'eau et du savon. Si le liquide entre en contact avec les yeux, rincer les yeux à l'eau froide courante pendant au moins 10 minutes et consulter immédiatement un médecin.



Appareil de classe II (chargeur du booster)

Appareil de classe III (booster)

- Si le câble d'alimentation est endommagé, il doit être remplacé par le fabricant, son service après-vente ou des personnes de qualification similaire afin d'éviter un danger.
- N'utiliser en aucun cas des solvants ou autres produits nettoyants agressifs.
- Nettoyer les surfaces de l'appareil à l'aide d'un chiffon sec.

Mise au rebut :

- Ce matériel fait l'objet d'une collecte sélective. Ne pas jeter dans une poubelle domestique.
- L'accumulateur présent dans cet appareil est recyclable. Prière de procéder conformément aux prescriptions de recyclage en vigueur.
- La batterie doit être retirée de l'appareil avant que celui-ci ne soit mis au rebut.
- L'appareil doit impérativement être débranché du réseau avant de retirer la batterie.

DESCRIPTION DE L'ÉCRAN LCD ②

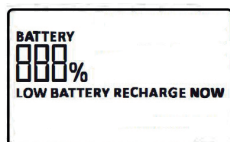
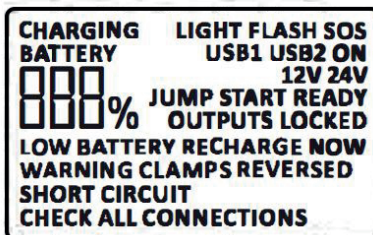

1. L'indicateur de puissance :

Appuyer sur le bouton ③, l'affichage s'allume. Le valeur donnée en % indique la puissance de la batterie. 100% signifie qu'elle est à pleine puissance. L'affichage «BATTERY LOW RECHARGE», signifie que la puissance du NOMAD POWER est faible, le recharger.

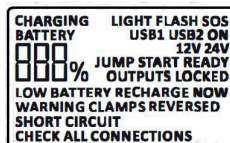

2. L'indicateur de charge :

Connecter le NOMAD POWER au chargeur de la maison ou de le véhicule, le voyant «CHARGING» apparaît à l'écran LCD. La valeur affichée en % donne la puissance actuelle de la batterie.

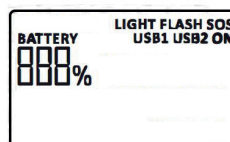

3. Les indicateurs d'éclairage :

Appuyer sur le bouton d'éclairage ④ permet d'allumer la LED. Chaque appui permet de passer sur les différents modes comme suit : mode normal; mode stroboscopique, mode SOS, LED éteinte.

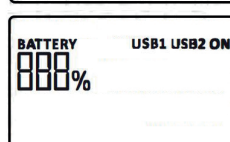

4. Indicateur de sortie USB :

Sortie USB 5 V - 2.1 A / 1 A ⑪: Quand un câble USB est connecté, l'afficheur affiche «USB1 USB2 ON». Il est ainsi possible de recharger smartphones, tablettes et autres produits à batterie.

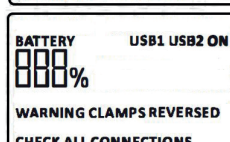

5. Indicateur d'inversion de polarité :

Lorsque «WARNING CLAMPS REVERSES CHECKALL CONNECTIONS» apparaît à l'écran, cela signifie que la batterie de le véhicule n'est pas correctement connectée. À ce moment, le démarrage est interdit. Enlever le câble de liaison, rebrancher la borne correctement (la pince rouge est connectée positivement (+) et la pince noire est connectée négativement (-). Si l'inscription apparaît toujours à l'écran, appuyer 3 secondes sur le bouton ③.

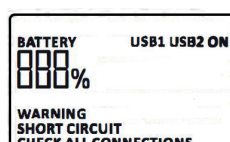

6. Indicateur de court-circuit:

Lorsque «WARNING SHORT CIRCUIT CHECK ALL CONNECTIONS» apparaît à l'écran, cela signifie que la batterie est en court-circuit. À ce moment, le démarrage est interdit. Retirer le câble de démarrage et continuer d'appuyer sur le bouton d'alimentation ③ 3 s. Si le problème persiste, faire appel à des professionnels pour vérifier.

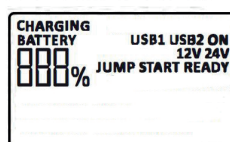

7. Indicateur de sortie 12 V ou 24 V

1. Appuyer sur le bouton 12 V ⑤, l'affichage indique «12 V JUMP START READY».
2. Appuyer sur le bouton 24 V ⑥, l'affichage indique «24 V JUMP START READY».

UTILISATION COMME BOOSTER

⚠ RECHARGER LA BATTERIE DU NOMAD POWER avant la première utilisation et après chaque utilisation.

Charge du NOMAD POWER

1. Connecter le câble USB à l'adaptateur domestique, puis brancher l'adaptateur domestique dans la prise universelle.
2. Connecter le câble USB au NOMAD POWER ⑨.

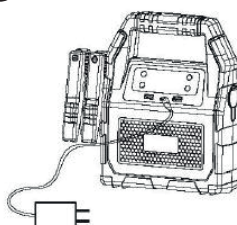

Instructions de démarrage d'un véhicule

1. S'assurer que la puissance du NOMAD POWER ne soit pas inférieure à 40%.
2. Connecter la pince ROUGE à la borne positive (+) de la batterie du véhicule et connecter la pince NOIRE à la borne négative (-) de la batterie du véhicule.
3. Lorsque le démarrage 12 V affiche «12V JUMP START READY», ou lorsque le démarrage 24 V affiche «24V JUMP START READY»,
4. Démarrer le véhicule.



Ne pas démarrer plus de 3 fois d'affilée. Cela pourrait endommager l'appareil en cas de surchauffe. Donner deux minutes entre chaque tentative.

Le câble de démarrage peut surchauffer. Dans ce cas un système de protection coupe la tension aux pinces.

5. Lorsque le véhicule est démarré, retirer les câbles de démarrage du démarreur (11) et débrancher les pinces rouges et noires de la batterie du véhicule. Laisser tourner le moteur du véhicule.



Après avoir démarré le véhicule, ne pas charger cet appareil immédiatement.

Retirer le produit de la batterie du véhicule dans les 30 secondes suivant le démarrage. Sinon, cela pourrait entraîner des dommages.



Si le véhicule ne démarre pas (pas de réponse de démarrage rapide), suivre les étapes ci-dessous :

1. Vérifier si les pinces sont connectées aux pôles positif et négatif de la batterie de le véhicule. En cas d'erreur de connexion, le produit n'alimente pas la batterie de le véhicule. Vérifier que la connexion est correcte, puis essayer a nouveau.
2. Si les pinces sont connectées correctement, mais le véhicule ne démarre toujours pas. Vérifier si la batterie de le véhicule est complètement endommagée (pas de tension ou basse tension). Si elle est complètement endommagée, sélectionner le bouton correspondant : «12V» ou «24V», en fonction de la tension de la batterie du véhicule.
 - Lors d'un démarrage 12 V :
 - l'afficheur indique «12V JUMP START READY». Démarrer le véhicule directement.
 - s'il affiche seulement «12 V», retirer une des pinces de sa borne (positive ou négative) et appuyer 3 secondes sur le bouton «12V» (5). L'affichage indique «12 V JUMP START READY». Rebrancher la pince préalablement retirée et démarrer de nouveau.
 - Lors d'un démarrage 24 V :
 - l'afficheur indique «24V JUMP START READY». Démarrer le véhicule directement.
 - s'il affiche seulement «24 V», retirer une des pinces de sa borne (positive ou négative) et appuyer 3 secondes sur le bouton «24V» (6). L'affichage indique «24 V JUMP START READY». Rebrancher la pince préalablement retirée et démarrer de nouveau.
 - Sélectionner la bonne tension sous risque d'endommager les véhicules et les produits et de créer des situations dangereuses.
3. Si l'opération ci-dessus ne permet toujours pas de démarrer, vérifier s'il y a d'autres problèmes relatifs au véhicule.

UTILISATION COMME SOURCE D'ALIMENTATION

Instruction de chargement d'un téléphone cellulaire ou d'une tablette

1. Brancher le câble USB au port de sortie USB 5V (10).
2. Sélectionner le connecteur approprié et le connecter à votre téléphone portable ou à votre tablette.
3. Appuyer sur le bouton pour charger (3).

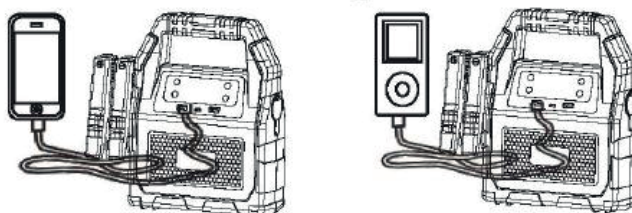

Pour l'alimentation de produits automobiles ou électroniques 12 V

1. Lorsque des produits électroniques/automobiles 12 V sont raccordés à l'allume-cigare.
2. Appuyer sur l'interrupteur (3) pour alimenter l'appareil.

UTILISATION EN TANT QUE LAMPE À LED

Appuyer sur l'interrupteur (3) pendant 3 secondes pour allumer la lampe à LED (12).
Chaque appui successif permet d'atteindre les 4 modes d'éclairage proposés dans l'ordre : normal, stroboscopique, SOS, éteint.

CARACTÉRISTIQUES TECHNIQUES

Dimensions: 248 x 248 x 96 mm
Poids : 2230 g
Capacité de la batterie : 5.3 Ah
Sortie : 5 V $\overline{\overline{=}}$ 1 A; 5 V $\overline{\overline{=}}$ 2.1 A; 12 V $\overline{\overline{=}}$ 10 A
Entrée: Charge rapide 5V $\overline{\overline{=}}$ 2A; 9 V $\overline{\overline{=}}$ 2 A; 12 V $\overline{\overline{=}}$ 1,5 A
Temps de charge complet: Environ 10 hours
Courant de démarrage: 12 V / 600 A ; 24 V / 600 A
Courant de pic: 12 V / 1500 A ; 24 V / 1500 A
Température de fonctionnement : -20°C ~ 60°C / - 4°F ~ 140°F

RÉSOLUTION DES PROBLÈMES

Analyse	Cause	Remède
Le NOMAD POWER ne répond pas lors d'appuis sur le bouton (3).	La protection basse tension du NOMAD POWER est enclenchée.	Brancher l'adaptateur sur le port d'entrée de charge rapide pour l'activer.

GARANTIE

La garantie couvre tous défauts ou vices de fabrication pendant 2 ans, à compter de la date d'achat (pièces et main d'oeuvre).

La garantie ne couvre pas :

- Toutes autres avaries dues au transport.
- L'usure normale des pièces (Ex. : câbles, pinces, etc.).
- Les incidents dus à un mauvais usage (erreur d'alimentation, chute, démontage).
- Les pannes liées à l'environnement (pollution, rouille, poussière).

En cas de panne, retourner l'appareil à votre distributeur, en y joignant :

- un justificatif d'achat daté (ticket de sortie de caisse, facture....)
- une note explicative de la panne.

SAFETY INSTRUCTION



This manual includes guidelines on the operation of your device and the precautions to follow for your own safety. Ensure it is read carefully before first use and keep it handy for future reference. These instructions should be read and understood before anyone operates the product. Any modifications or maintenance that are not specified in the manual should not be undertaken. The manufacturer is not liable for any injury or damage due to non-compliance with the instruction manual. In case of problems or uncertainties, please consult a qualified person that is able to handle the device correctly. This device should only be used for start-up or power supply within the limits indicated on the device and in the manual. The safety instructions must be followed. In case of improper or unsafe use, the manufacturer cannot be held responsible.

Device suitable for indoor use only. Do not expose to rain or excessive moisture.

Jump for 12V / 24 V vehicles only, it would be hazard if for other jumping. This device may be used by children from age 8 and by persons with reduced physical, sensory or mental capabilities or lack of experience and knowledge, provided that they are under supervision or have been told how to use the device safely and are aware of the potential risks. Children must not use the device as a plaything. Cleaning and servicing tasks may not be carried out by children unless they are supervised.

Do not use any charger other than the one supplied with the machine to charge the batteries.

Don't use the jumper cable to charge other equipments.

Do not operate the device if any cable clamp or cord is damaged.

Do NOT operate the product in explosive atmospheres, such as in the presence of flammable liquids, gases or dust

Do not cover the device.

Do not place the device near a fire or subject it to heat or to longterm temperatures exceeding 60°C

The automatic mode of operation and usage restrictions are explained below in these operating instructions.

Make sure to check all the battery connections are CLEAN before Jump Starting! Make sure the battery clamps are well connected! If the battery terminals on the vehicle are dirty or corroded, the power of the unit will be lessened.

Make sure someone should be within range of your voice or close enough to come to your aid when working with batteries

Do NOT connect the two clamps together.

Remove personal metal items like rings, bracelets, necklaces, etc. When using the products

Do NOT drop unit. If unit receives a sharp blow or is otherwise damaged in any way have it checked by a qualified battery technician.

Do NOT use the unit to jump start a vehicle while charging the internal battery.

If this unit is leaking liquid dispose of at proper recycle facility immediately.

Risk of explosion and fire!

A battery being charged can emit explosive gas.



- Avoid flames and sparks. Do not smoke.
- Protect the electrical contacts of the battery against short-circuiting.
- Under extreme conditions, battery leakage can occur. If a liquid is noticed coming from product do not handle with bare hands. In case of skin contact wash with soap and water immediately. If liquid comes in contact with eyes rinse eyes with cold running water for at least 10 minutes and get medical attention immediately.



Class II device (charger booster)



Class III device (booster)



- If the power supply cable is damaged, it must be replaced by the manufacturer, its service agent or an equally qualified person.
- Under no circumstances should solvents or other aggressive cleaning agents be used.
- Clean the device's surfaces with a soft, dry cloth.

Disposal:

- This product should be disposed of at an appropriate recycling facility. Do not dispose of in domestic waste.
- The battery must be removed from the device before the latter is discarded.
- The device must absolutely be disconnected from the power supply network before removing the battery.
- Product contains lithium based battery, at end of product life dispose of product according to local regulation.
- The device must be disconnected from the mains before removing the battery.

LCD DISPLAY ② DESCRIPTION

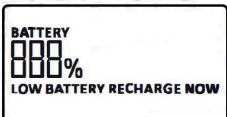
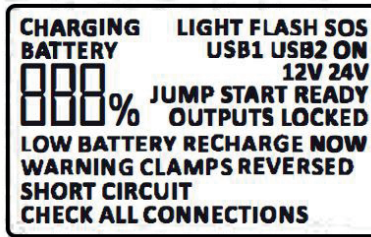

1. The power display:

Press switch button ③ display «BATTERY», also shows the host power. XX%, indicates that the battery has a XX% of the electricity; 100%, indicates that full power; display «BATTERY LOW RECHARGE», indicates that NOMAD POWER power is low, please charge.

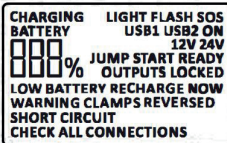

2. The products charge:

NOMAD POWER connected to home or car charger charge, «CHARGING» light turns on LCD, displays «CHARGING», and displays the current battery power.

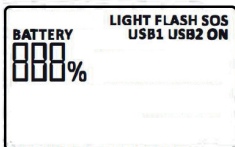

3. LED lighting display:

Pressing NOMAD POWER LED light switch ④ can turn on and off different lighting modes, as follows: lighting modes: Show LIGHT; Strobe Mode: Displays FLASH; SOS mode: the SOS closed.

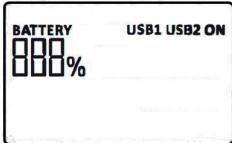

4.USB output display:

5 V - 2.1 A / 1 A USB output ⑪: When 5 V - 2.1 A / 1 A USB output port connected to the USB cable and press the power button.

The display shows: «USB1 USB2 ON», then it can be used to charge for give mobile phones, tablet computers and other digital products.

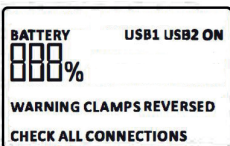

5. Output reverse show:

It shows that car battery are connected incorrectly when «WARNING CLAMPS REVERSES CHECKALL CONNECTIONS» appears in screen. At this time, the start is prohibited. And remove the jumper cable, connect again in correctly terminal (the red clamp is connected positive (+) and the black is connected negative (-) terminal). If the question is not lifted, please keep pressing power button 3 seconds to deal with question.

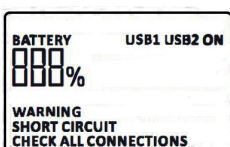

6. Output short-circuit show:

It shows that car battery are shortcircuit of output when «WARNING SHORT CIRCUIT CHECK ALL CONNECTIONS» appears in screen. At this time, the start is prohibited. And remove the jumper cable, and keep pressing power button ③ 3 s to deal with question. If question not to be dealt with, pleasecall professionals to check.

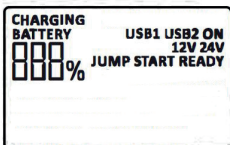

7. 12 V / 24 V output display:

1. Press 12 V key ⑤, displays «12 V JUMP START READY»;
2. Press 24 V key ⑥, displays «24 V -JUMP - -START READY».

USING A JUMP START

⚠ RECHARGE THE NOMAD POWER before first use and after each use.

Charging instructions

1. Connect the USB cable with the home adaptor and then plug the home adaptor into the universal socket.
2. Connect the Micro connector to the NOMAD POWER host ⑨.

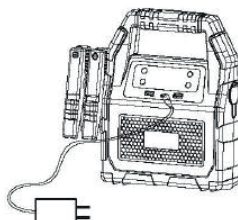

Jump Start Vehicle Instruction

1. Make sure the numbers LCD Display is not less than 40%.
2. Connect the RED clamp to the vehicle's battery positive (+) terminal and connect the BLACK clamp to the vehicle's battery negative (-) terminal.
3. When jump start 12 V car host displays «12V JUMP START READY», when jump start 24 V car, host displays «24V JUMP START READY»,
4. Start the vehicle.



Do NOT Jump Start more than 3 times in a row. It could damage the unit by overheating. Give two minutes between attempts.

The jumping cable may overheat. In this case a protection system cuts the tension at the clamps.

5. When the vehicle is started, remove the jumper cable from Jump Starter (11) and disconnect RED and BLACK clamps from the vehicle battery. Leave the vehicle's engine running.



After jump start the car, don't charge this unit immediately.

Remove the product from the vehicle battery within 30 seconds of Jump Starting. If not, it could lead to damage.



When you can't start the car (no jump start response), please follow the steps as below:

1. Please check whether the battery clip is connected to the car battery positive and negative pole, such as connection error, the product doesn't to supply power to the car battery, please confirm the connection is correct, and then try to start again.
2. If clamps connected is correct, but still can't start the car, please check the car battery if it is completely damaged (no voltage or low voltage). If it is completely damaged, please correctly choose corresponding keys, according to the vehicle battery voltage.
 - When jumpstart 12 V Car, the host displays «12 V jump start ready». You can start the car directly. If it shows «12 V», no any display or others on the LCD display, please disconnect the car connection wire from the positive terminal of car battery, then use the clamps to clip on the positive and negative of car connection wire, and press «12V» button (5) 3 seconds to start, the host displays will shows «12 V jump start ready», then you can connect the car battery and start the car again
 - When 24 V car starts, the host displays shows «24 V jump start ready». You can start the car directly. If it shows «24 V», no any display or others on the LCD display, please disconnect the car connection wire from the positive terminal of car battery, then use the clamps to clip on the positive and negative of car connection wire and press «24V» button (6) 3 seconds to start, the host displays will shows «24V jump start ready», then you can connect the car battery and start the car again.
 - Do not choose the wrong button, otherwise it will cause damage to cars and products, and even lead to dangerous situations.
3. If the above operation is still no start response, please check whether there are other troubles among the cars.

USING AS POWER SUPPLY

For Cell Phone or Tablet Instruction

1. Plug the USB cable to USB 5V output port (10).
2. Select appropriate connector and connect it to your mobile phones or tablet.
3. Press the switch button (3) to charge.

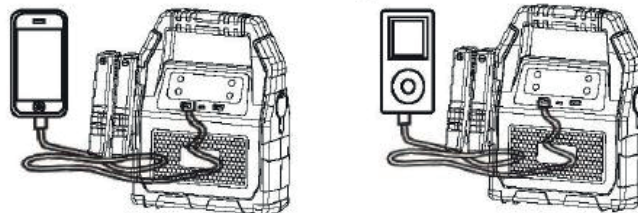

For power apply to 12 V vehicle products or 12 V electronics

1. When 12 V electronics/automotive products connected to the cigarette lighter port.
2. Press the switch button **3** to power supply.

USING AS LED FLASH LIGHT

Press the switch **3** 3 seconds to start the LED flash light **12**.

There are 4 modes of LED light appear in order (normal. strobe. SOS. off) if you press slightly.

TECHNICAL SPECIFICATIONS

Dimension: 248 x 248 x 96 mm

Weight: 2230 g

Battery Capacity: 5.3 Ah

Output: 5 V \approx 1 A; 5 V \approx 2.1 A; 12 V \approx 10 A

Input: Quick Charge 5V \approx 2A; 9 V \approx 2 A; 12 V \approx 1,5 A

Full charging time: About 10 hours

Starting current: 12 V / 600 A ; 24 V /600 A

Peakcurrent: 12 V / 1500 A ; 24 V / 1500 A

Operating temperature : -20°C ~ 60°C / - 4°F ~ 140°F

TROUBLESHOOTING

Finding	Cause	Remedies
No response when pressing the switch button	Low voltage protection of Jump Starter is started.	Plug the adaptor into the Quick Charge input port to activate.

WARRANTY

The warranty covers faulty workmanship for 2 years from the date of purchase (parts and labour).

The warranty does not cover:

- Transit damage.
- Normal wear of parts (eg. : cables, clamps, etc..).
- Damages due to misuse (power supply error, dropping of equipment, disassembling).
- Environment related failures (pollution, rust, dust).

In case of failure, return the unit to your distributor together with:

- The proof of purchase (receipt etc ...)
- A description of the fault reported

SICHERHEITSANWEISUNGEN



Diese Betriebsanleitung enthält Sicherheits- und Betriebshinweise. Bitte lesen Sie diese Anleitung aufmerksam durch, bevor Sie das Gerät zum ersten Mal benutzen und bewahren Sie diese sorgfältig auf. Die Nichteinhaltung dieser Anweisungen und Hinweise kann mitunter zu schweren Personen- und Sachschäden führen. Nehmen Sie keine Wartungsarbeiten oder Veränderungen am Gerät vor, wenn diese nicht explizit in der Anleitung genannt werden. Der Hersteller haftet nicht für Verletzungen oder Schäden, die durch unsachgemäße Handhabung dieses Gerätes entstanden sind. Bei Problemen oder Fragen zum korrekten Gebrauch dieses Gerätes, wenden Sie sich bitte an entsprechend qualifiziertes und geschultes Fachpersonal. Dieses Gerät darf ausschließlich zum Laden/Starten und/oder zur Spannungsversorgung für die in der Anleitung oder auf dem Gerät genannten Anforderungen genutzt werden. Die Sicherheitshinweise müssen in jedem Fall beachtet werden. Im Fall einer unangemessenen oder gefährlichen Verwendung kann der Hersteller nicht haftbar gemacht werden

Schützen Sie das Gerät vor Feuchtigkeit und Nässe.

Nur für 12/24V Fahrzeuge geeignet.

Schützen Sie das Gerät vor unbefugtem Gebrauch. Kinder unter 8 Jahren dürfen nicht mit diesem Gerät spielen. Befinden sich Kinder oder Personen mit eingeschränkten körperlichen oder geistigen Fähigkeiten sowie Personen ohne explizite Erfahrung im Umgang mit dem Produkt in der Nähe des Gerätes, sorgen Sie bitte für ausreichend Schutz und Kontrolle bei Benutzung des Gerätes.

Benutzen Sie ausschließlich das beiliegende Ladegerät zum Aufladen der Batterien.

Das Starterkabel nicht zum Laden andere Geräte verwenden.

Benutzen Sie das Gerät nicht, wenn eine Klemme oder ein Kabel beschädigt ist.

Nicht geeignet für den Einsatz in explosionsgefährdeter Umgebung, z.B. bei entzündbaren Flüssigkeiten, Gas oder Staub.

Decken Sie das Gerät während der Nutzung nicht ab.

Lagern Sie das Gerät nicht in der Nähe einer Wärmequelle oder bei dauerhaft hohen Temperaturen (über 60°C).

Der Automatik-Modus sowie die Einschränkungen bei der Benutzung werden nachfolgend in der Betriebsanleitung erklärt.

Überprüfen Sie, ob der blaue Stecker des Starterkabels korrekt angeschlossen ist, da der blaue Stecker sonst schmelzen kann.

Stellen Sie sicher, dass alle Batterieanschlüsse sauber sind. Den korrekten Anschluss der Klemmen prüfen. Wenn die Batteriepole des Fahrzeugs verschmutzt oder korrodiert sind, wird die Leistung des Geräts verringert.

Sorgen Sie dafür, dass sich jemand in der Nähe befindet, um im Notfall helfen zu können.

Tragen Sie keinen metallischen Schmuck wie Ringe, Armreifen, Halsketten usw.

Lassen Sie das Gerät nicht fallen. Wenn das Gerät beschädigt wird, lassen Sie es von einem qualifizierten Techniker überprüfen.

Verwenden Sie das Gerät nicht zum Starten eines Fahrzeugs, während Sie die interne Batterie laden.

Wenn dieses Gerät undicht ist, entsorgen Sie die Flüssigkeit sofort in einer geeigneten Recyclinganlage.

Explosions- und Brandgefahr!

Während des Ladevorgangs können explosive Gase entstehen.

- Schützen Sie die elektrischen Kontakte der Batterie vor Kurzschlüssen.
- Vermeiden Sie Funken und Flammen. Rauchen Sie nicht!
- Unter extremen Bedingungen kann es zu einem Auslaufen der Batterie kommen. Wenn eine Flüssigkeit aus dem Produkt auftritt, nicht mit bloßen Händen handhaben. Bei Hautkontakt sofort mit Wasser und Seife abwaschen. Wenn Flüssigkeit mit den Augen in Berührung kommt, spülen Sie die Augen mindestens 10 Minuten lang mit fließendem kaltem Wasser und suchen Sie sofort einen Arzt auf.



Klasse II-Gerät (Ladegerät für Booster)



Klasse III-Gerät (Lader)

- Ist das Ladegerät und/oder die Kabel defekt/beschädigt, geben Sie das Ladegerät zur Reparatur zum Hersteller bzw. an einen geeigneten Fachbetrieb.
- Benutzen Sie niemals Lösungsmittel oder anderen aggressiven Reinigungsprodukte.
- Reinigen Sie die Oberfläche des Gerätes mithilfe eines trockenen Lappens.



Entsorgung:

- Produkt für selektives Einsammeln (Sondermüll). Werfen Sie es daher nicht in den Hausmüll!
- Die interne Batterie des Gerätes ist recyclingfähig. Bitte beachten Sie die geltenden Recycling-Vorschriften.
- Die Batterie muss erst von dem Gerät getrennt werden, bevor Sie dieses entsorgen.
- Vor dem Entfernen der Batterie muss das Gerät vom Netz getrennt werden.

BESCHREIBUNG DES LCD-DISPLAYS ②

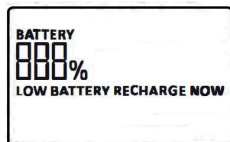
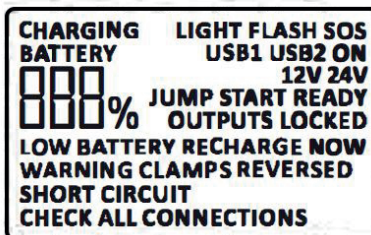

1. Leistungsanzeige :

Drücken Sie die Taste ③, leuchtet die Anzeige auf. Der Wert in % entspricht der Batterieleistung. 100% beudet, dass die Batterie voll aufgeladen ist. Die Anzeige «BATTERY LOW RECHARGE» bedeutet, dass die Leistung des NOMAD POWER schwach ist. Das Gerät muss aufgeladen werden.

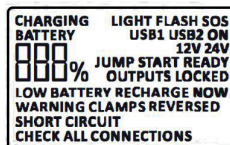

2. Ladeanzeige:

Wenn Sie das NOMAD POWER an ein Ladegerät oder im Fahrzeug anschließen, erscheint die Anzeige «CHARGING» auf dem LCD-Display. Der Wert in % entspricht der aktuellen Batterieleistung.

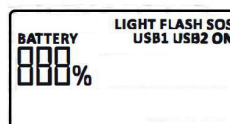

3. Kontrollleuchten:

Drücken Sie die Leuchte-Taste ④ um die LED einzuschalten. Mit jeder Betätigen können Sie die vier Beleuchtungsmodi in folgender Reihenfolge auswählen: Normal, Stroboskop, SOS und Aus.

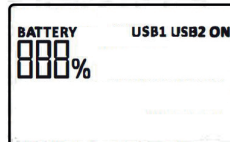

4. USB-Anschluss:

USB-Anschluss 5V - 2,1A / 1A ⑪: Wenn ein USB-Kabel angeschlossen ist, zeigt das Display «USB1 USB2 ON» an. Das Gerät ist zum Laden von Handy, Tablets und andere batteriebetriebenen Produkten geeignet.

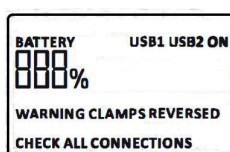

5. Verpolungsanzeige:

Wenn «WARNING CLAMPS REVERSES CHECK ALL CONNECTIONS» auf dem Display erscheint, ist das Gerät nicht richtig an der Fahrzeugbatterie angeschlossen. In diesem Fall darf kein Startversuch unternommen werden. Entfernen Sie das Anschlusskabel, schließen Sie die Klemme wieder richtig an (die rote Klemme an den Pluspol (+) und die schwarze Klemme an den Minuspol (-)). Erscheint die obige Warnung immer noch im Display, drücken Sie die Taste für 3 Sekunden ③.

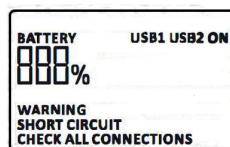

6. Kurzschlussanzeige:

Wenn «WARNING SHORT CIRCUIT CHECK ALL CONNECTIONS» auf dem Display erscheint, sind die Polklemmen kurzgeschlossen. In diesem Fall darf kein Startversuch unternommen werden. Entfernen Sie das Starterkabel und drücken Sie den Netzschalter drei Sekunden lang ③ Falls das Problem weiterhin besteht, lassen Sie das Gerät überprüfen.

7. Anzeige 12V oder 24V

1. Drücken Sie die 12V-Taste ⑤, zeigt das Display «12 V JUMP START READY» an.
2. Drücken Sie die 24V-Taste ⑥, zeigt das Display «24 V JUMP START READY» an.

VERWENDUNG ALS BOOSTER

⚠ Laden Sie das Nomad Power vor dem Ersteinsatz und dann nach jedem Einsatz auf.

Laden des NOMAD POWER

1. Verbinden Sie das USB-Kabel mit dem Adapter und schließen Sie ihn an den Universal-Stecker an.
2. Schließen Sie das USB-Kabel an das NOMAD POWER an ⑨.

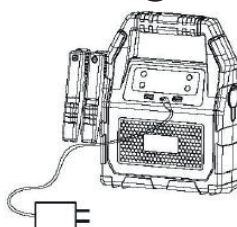

Starthilfe

1. Stellen Sie sicher, dass die Batterieleistung des NOMAD POWER über 40% beträgt.
2. Schließen Sie die rote Klemme an den Pluspol (+) der Batterie und die schwarze Klemme an den Minuspol (-) der Batterie an.
3. Wenn der 12V-Start «12V JUMP START READY» anzeigt, oder wenn der 24V-Start «24V JUMP START READY» anzeigt,
4. Starten Sie das Fahrzeug.



Das Gerät darf nicht länger als drei Mal nacheinander gestartet werden. Das Gerät kann sonst durch Überhitzung beschädigt werden. Zwischen den Startversuchen müssen Sie zwei Minuten warten.

Das Starterkabel kann sich überhitzen. In diesem Fall unterbricht ein Schutzsystem die Spannung an den Klemmen.

5. Nach erfolgreichem Startvorgang, entfernen Sie das Starterkabel aus dem Starter (11) und trennen Sie die rote und schwarze Klemme von der Fahrzeugbatterie. Lassen Sie den Motor laufen.



Laden Sie das Gerät nicht sofort nach dem Starten des Fahrzeugs auf.

Trennen Sie das Gerät innerhalb von 30 Sekunden nach dem Start von der Fahrzeugbatterie.



Wenn das Fahrzeug nicht startet (keine Schnellstartreaktion), gehen Sie wie folgt vor:

1. Prüfen Sie, ob die Klemmen richtig an den Plus- und Minuspol der Fahrzeugbatterie angeschlossen sind. Im Falle eines Verbindungsfehlers versorgt das Gerät die Fahrzeugbatterie nicht mit Strom. Prüfen Sie, ob das Gerät korrekt an der Batterie angeschlossen ist und versuchen Sie nochmal.
2. Wenn die Klemmen richtig angeschlossen sind und das Fahrzeug trotzdem nicht startet: Prüfen Sie, ob die Fahrzeugbatterie beschädigt ist (keine Spannung oder niedrige Spannung). Wenn die Batterie tief entladen ist, wählen Sie entsprechend der Spannung 12 oder 24V aus.
 - Bei einem 12 V-Start :
 - Das Display zeigt «12V JUMP START READY» an. Starten Sie das Auto.
 - wenn das Display nur «12V» anzeigt, entfernen Sie eine der Klemmen aus dem Pol (Plus oder Minus) und drücken Sie die «12V»-Taste (5) 3 Sekunden lang. Das Display zeigt «12 V jump start ready» an. Schließen Sie die zuvor entfernte Klemme wieder an und starten Sie erneut.
 - Bei einem 24 V-Start :
 - Das Display zeigt «24V JUMP START READY» an. Starten Sie das Auto.
 - wenn das Display nur «24V» anzeigt, entfernen Sie eine der Klemmen aus dem Pol (Plus oder Minus) und drücken Sie die «24V»-Taste (6) 3 Sekunden lang. Das Display zeigt «24 V jump start ready» an. Schließen Sie die zuvor entfernte Klemme wieder an und starten Sie erneut.
 - Wählen Sie die richtige Spannung aus.
3. Sollte dennoch kein Start möglich sein, prüfen Sie, ob es andere Probleme mit dem Fahrzeug gibt.

VERWENDUNG ALS STROMQUELLE

Anleitung zum Laden eines Handys oder Tablets

1. Schließen Sie das Kabel an den USB 5V-Anschluß an (10).
2. Wählen Sie den geeigneten Stecker aus und schließen Sie ihn an Ihr Handy oder Tablet an.
3. Drücken Sie die Taste zum Laden (3).

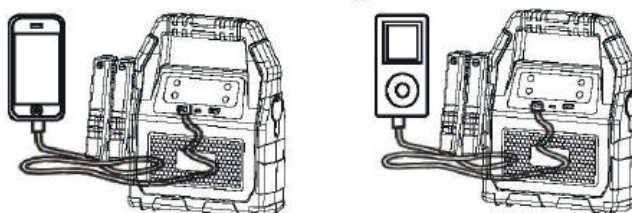

Zur Versorgung von Fahrzeugen oder 12V-Geräten.

1. Ist das entsprechende Gerät über den Zigarettenanzünderanschluss angeschlossen.
2. Drücken Sie den Schalter (3) um das Gerät zu versorgen.

VERWENDUNG ALS LED-LAMPE

Drücken Sie den Schalter **3** 3 Sekunden lang um die LED-Lampe einzuschalten **12**.
 Mit jeder weiteren Betätigung können Sie die vier Beleuchtungsmodi in folgender Reihenfolge auswählen: Normal, Stroboskop, SOS und Aus.

TECHNISCHE EIGENSCHAFTEN

Abmessungen: 248 x 248 x 96 mm
Gewicht: 2230 g
Batteriekapazität: 5.3 Ah
Anschluss: 5 V $\overline{\text{---}}$ 1 A; 5 V $\overline{\text{---}}$ 2.1 A; 12 V $\overline{\text{---}}$ 10 A
Schnellladeanschluss Quick Charge 5V $\overline{\text{---}}$ 2A; 9 V $\overline{\text{---}}$ 2 A; 12 V $\overline{\text{---}}$ 1,5 A
Ladedauer: 10 Stunden
Startstrom: 12V / 600A ; 24V / 600A
Peakstrom: 12V / 1500A ; 24V / 1500A
Betriebstemperatur: -20°C ~ 60°C / - 4°F ~ 140°F

PROBLEMLÖSUNG

Fehler	Ursache	Lösung
Das NOMAD POWER startet nicht, wenn die Taste gedrückt wird 3 .	Der Unterspannungsschutz des NOMAD POWER wird aktiviert.	Den Adapter für den für Schnellladeanschluss anschließen um ihn einzuschalten.

HERSTELLERGARANTIE

Die Garantieleistung des Herstellers erfolgt ausschließlich bei Fabrikations- oder Materialfehlern, die binnen 24 Monate nach Kauf angezeigt werden (nachweis Kaufbeleg). Nach Anerkenntnis des Garantieanspruchs durch den Hersteller bzw. seines Beauftragten erfolgen eine für den Käufer kostenlose Reparatur und ein kostenloser Ersatz von Ersatzteilen. Die Garantiezeitraum bleibt aufgrund erfolgter Garantieleistungen unverändert.

Ausschluss:

Die Garantieleistung erfolgt nicht bei Defekten, die durch unsachgemäßen Gebrauch, Sturz oder harte Stöße sowie durch nicht autorisierte Reparaturen oder durch Transportschäden, die infolge des Einsendens zur Reparatur, hervorgerufen worden sind. Keine Garantie wird für Verschleißteile (z. B. Kabel, Klemmen, Vorsatzscheiben usw.) sowie bei Gebrauchsspuren übernommen.

Das betreffende Gerät bitte immer mit Kaufbeleg und kurzer Fehlerbeschreibung ausschließlich über den Fachhandel einschicken. Die Reparatur erfolgt erst nach Erhalt einer schriftlichen Akzeptanz (unterschrift) des zuvor Kostenvorschlags durch den Besteller. Im Fall einer Garantieleistung trägt der Hersteller ausschließlich die Kosten für den Rückversand an den Fachhändler.

INSTRUCCIONES DE SEGURIDAD

Este manual de uso incluye indicaciones sobre el funcionamiento de su aparato y las precauciones a seguir para su seguridad. Lea atentamente este documento antes del primer uso y consérvelo para una futura lectura. Estas instrucciones deben leerse y ser comprendidas antes de toda operación. Toda modificación o mantenimiento no indicado en el manual no se debe llevar a cabo. Todo daño físico o material debido a un uso no conforme con las instrucciones de este manual no podrá atribuírsele al fabricante. En caso de problema o de incertidumbre, consulte con una persona cualificada para manejar correctamente el aparato. Este aparato se debe utilizar solamente para realizar el arranque y/o la alimentación eléctrica dentro de los límites indicados en el aparato y el manual. Se deben respetar las instrucciones relativas a la seguridad: En caso de uso inadecuado o peligroso, el fabricante no podrá considerarse responsable.

Aparato destinado a un uso en interior. No se debe exponer a la lluvia.
Arrancador sólo para vehículos de 12V / 24V, no utilizar en otros casos.

Este aparato se puede utilizar por niños de al menos 8 años y por personas con capacidades físicas, sensoriales o mentales reducidas o sin experiencia o conocimiento, siempre y cuando estén correctamente vigilados o si han recibido instrucciones respecto al uso del aparato con toda seguridad y si los riesgos que conllevan se hayan comprendido. Los niños no deben jugar con el aparato. Los niños sin vigilancia no deben limpiar ni efectuar mantenimiento alguno del aparato.

Solo se puede usar el cargador que incluye el producto para la recarga de las baterías.

No utilice el cable de arranque para cargar otros equipos.

No utilice el dispositivo si una abrazadera o cable está dañado.

No utilice el aparato en atmósferas explosivas, como por ejemplo en presencia de líquidos, gases o polvos inflamables.

No cubra el aparato.

No colocar el aparato cerca de una fuente de calor y a temperaturas muy elevadas (superiores a 60°C).

El modo de funcionamiento automático y las restricciones de uso están explicadas en este manual.

Asegúrese de que todas las conexiones de la batería estén limpias antes de comenzar! Compruebe que las pinzas de la batería estén bien conectadas! Si los terminales de la batería del vehículo están sucios o corroídos, la potencia de la unidad se reducirá.

Asegúrese de que haya alguien a su alcance o lo suficientemente cerca para ayudarlo cuando trabaje con las baterías.

No conecte las dos pinzas juntas.

Al utilizar los productos, retire los objetos metálicos personales como anillos, pulseras, collares, etc.

No deje caer el dispositivo. Si la unidad se golpea con fuerza o se daña de alguna manera, pídale a un técnico calificado que la revise.

No utilice el dispositivo para arrancar un vehículo mientras carga la batería interna.

Si esta unidad tiene fugas, deseche inmediatamente el líquido en una instalación de reciclaje adecuada.

Riesgo de explosión y de incendio.

Una batería en carga puede emitir gases explosivos.

- Proteja los contactos eléctricos de la batería de cortocircuitos.
- Evite las llamas y las chispas. No fume.
- En condiciones extremas, pueden producirse fugas en las pilas. Si hay líquido del producto, no lo manipule con las manos desnudas. En caso de contacto con la piel, lávese inmediatamente con agua y jabón. Si el líquido entra en contacto con los ojos, enjuague los ojos con agua corriente fría durante al menos 10 minutos y consulte a un médico inmediatamente.



Aparato de clase II (cargador de booster)



Aparato de clase III (booster)

- Si se daña el cable de alimentación, deberá ser reemplazado por el fabricante, su servicio post-venta o una persona cualificada, para evitar todo peligro.
- No utilice en ningún caso disolventes u otros productos de limpieza agresivos.
- Limpie las superficies del aparato con un trapo seco.

Desecho:

- Este material es objeto de una recogida selectiva. No lo deposite en un contenedor doméstico.
- El acumulador presente en este aparato es reciclable. Proceda conforme a las indicaciones de reciclado en vigor.
- La batería se debe retirar del aparato antes de que este se deseche.
- El dispositivo debe desconectarse de la red eléctrica antes de retirar la batería.



DESCRIPCIÓN DE LA PANTALLA LCD ②

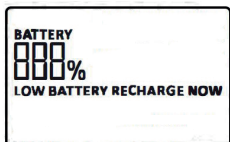
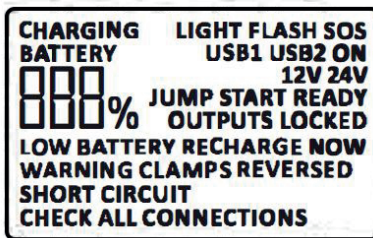

1. El indicador de encendido:

Pulsar la tecla ③, la pantalla se ilumina. El valor dado en % indica la potencia de la batería. 100% significa que está a plena potencia. La pantalla «BATTERY LOW RECHARGE» significa que la potencia del NOMAD POWER es baja, recárguela.



2. El indicador de carga:

Conecte el NOMAD POWER al cargador de la casa o del coche, el indicador «CHARGING» aparecerá en la pantalla LCD. El valor indicado en % indica la carga actual de la batería.

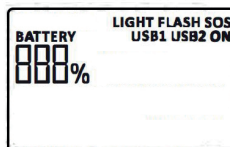

3. Indicadores luminosos:

Pulsando el botón de iluminación ④ se enciende el LED. Cada pulsación cambia a los diferentes modos de la siguiente manera: modo normal; modo estroboscópico, modo SOS, LED apagado.

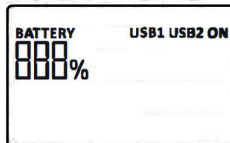

4. Indicador de salida USB :

Salida USB 5 V - 2,1 A / 1 A ⑪: Cuando se conecta un cable USB, la pantalla muestra «USB1 USB2 ON». Esto permite recargar smartphones, tabletas y otros productos alimentados por baterías.

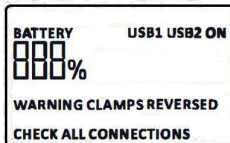

5. Indicador de inversión de polaridad:

Cuando en la pantalla aparece «WARNING CLAMPS REVERSES CHECKALL CONNECTIONS», significa que la batería del automóvil no está conectada correctamente. En este punto, la salida está prohibida. Retire el cable de conexión, vuelva a conectar el terminal correctamente (la pinza roja está conectada positivamente (+) y la pinza negra está conectada negativamente (-). Si la inscripción sigue apareciendo en la pantalla, pulse el botón durante 3 segundos ③.

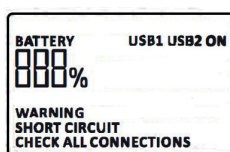

6. Indicador de cortocircuito:

Cuando en la pantalla aparece «WARNING SHORT CIRCUIT CHECK ALL CONNECTIONS», significa que la batería está en cortocircuito. En este punto, la salida está prohibida. Retire el cable de arranque y continúe presionando el botón de encendido ③ durante 3 segundos. Si el problema persiste, consulte a profesionales para verificar.

7. Indicador de salida 12 V o 24 V

1. Pulse el botón 12 V ⑤, la pantalla mostrará «12 V JUMP START READY».
2. Pulse el botón 24 V ⑥, la pantalla mostrará «24 V JUMP START READY».

USO COMO BOOSTER

⚠ Si la tensión del NOMAD POWER es inferior a la tensión del vehículo, el NOMAD POWER no funcionará.

Carga del NOMAD POWER

1. Conecte el cable USB al adaptador de la casa, luego conecte el adaptador de la casa en el enchufe universal.
2. Conectar el cable USB al NOMAD POWER ⑨.

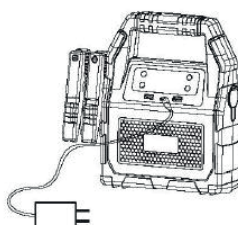

Instrucciones para arrancar un vehículo

1. Asegúrese de que la potencia del NOMAD POWER no sea inferior al 40%.
2. Conecte la pinza ROJA al terminal positivo (+) de la batería del vehículo y conecte la pinza NEGRA al terminal negativo (-) de la batería del vehículo.
3. Cuando el inicio de 12V muestra «12V JUMP START READY», o cuando el inicio de 24V muestra «24V JUMP START READY».
4. Arrancar el vehículo.



No encienda mas de tres veces seguidas. Esto podría dañar la máquina en caso de sobrecalentamiento. Deje pasar dos minutos entre cada intento.

El cable de arranque puede sobrecalentarse. En este caso, un sistema de protección corta la tensión en las abrazaderas.

5. Al arrancar el vehículo, retire los cables de arranque del arrancador (11) y desconecte las abrazaderas roja y negra de la batería del vehículo. Mantenga el motor del vehículo en marcha.



Después de arrancar el automóvil, no cargue este dispositivo inmediatamente.

Retire el producto de la batería del vehículo dentro de los 30 segundos siguientes a su puesta en marcha.



Si el automóvil no arranca (no hay respuesta de arranque rápido), siga los pasos que se indican a continuación:

1. Compruebe si las abrazaderas están conectadas a los polos positivo y negativo de la batería del coche. En caso de error de conexión, el producto no alimenta la batería del coche. Compruebe que la conexión es correcta y vuelva a intentarlo.
2. Si las abrazaderas están conectadas correctamente, pero el vehículo aún no arranca. Compruebe si la batería del coche está completamente dañada (sin tensión o con baja tensión). Si está completamente dañado, seleccione correctamente la tecla correspondiente de 12 V o 24 V, dependiendo del voltaje de la batería del vehículo.
 - Al arrancar 12 V:
 - la pantalla muestra «12V JUMP START READY». Arranque el vehículo.
 - si sólo muestra «12 V», retire una de las pinzas de su terminal (positiva o negativa) y pulse el botón «12 V» durante 3 segundos (5). La pantalla muestra «12 V de arranque rápido listo». Vuelva a conectar la abrazadera previamente retirada y comience de nuevo.
 - Al arrancar 24 V:
 - la pantalla muestra «12V JUMP START READY». Arranque el vehículo.
 - si sólo muestra «24 V», retire una de las pinzas de su terminal (positiva o negativa) y pulse el botón «24V (6)» durante 3 segundos. La pantalla muestra «24 V jump start ready». Vuelva a conectar la abrazadera previamente retirada y comience de nuevo.
 - Seleccione el voltaje correcto bajo el riesgo de dañar coches y productos y crear situaciones peligrosas.
3. Si la operación anterior sigue sin iniciarse, compruebe si hay algún otro problema con el vehículo.

USO COMO FUENTE DE ALIMENTACIÓN

Instrucciones para cargar un teléfono celular o tableta

1. Conecte el cable USB al puerto de salida USB 5V (10).
2. Seleccione el conector adecuado y conéctelo al teléfono móvil o a la tableta.
3. Presione sobre el botón para cargar (3).

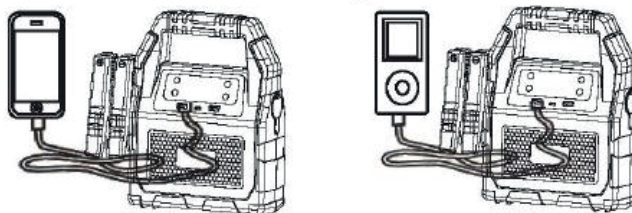

Para el suministro de productos de automoción o electrónicos 12V

1. Cuando se conectan productos electrónicos/automóviles de 12 V al encendedor de cigarrillos.
2. Pulse el interruptor (3) para encender la unidad.

USO COMO LÁMPARA LED

Pulse el interruptor **(3)** durante 3 segundos para activar el modo de lámpara LED **(12)**.
 Cada pulsación sucesiva permite alcanzar los 4 modos de iluminación propuestos en orden: normal, estroboscópico, SOS, apagado.

CARACTERÍSTICAS TÉCNICAS

Dimensiones : 248 x 248 x 96 mm
Peso : 2230 g
Capacidad de la batería : 5.3 Ah
Salida : 5 V \approx 1 A; 5 V \approx 2.1 A; 12 V \approx 10 A
Entrada : Carga rápida 5V \approx 2A; 9 V \approx 2 A; 12 V \approx 1,5 A
Tiempo de carga completa: Aproximadamente 10 horas
Corriente de arranque : 12 V / 600 A ; 24 V /600 A
Corriente de arranque : 12 V / 1500 A ; 24 V / 1500 A
Temperatura de funcionamiento: -20°C ~ 60°C / - 4°F ~ 140°F

SOLUCIÓN DE PROBLEMAS

Análisis	Causa	Solución
El NOMAD POWER no responde cuando se pulsa el botón (3) .	La protección de baja tensión del NOMAD POWER está activado.	Conecte el adaptador al puerto de entrada de carga rápida para activarlo.

GARANTÍA

La garantía cubre todos los defectos o vicios de fabricación durante 2 años, a partir de la fecha de compra (piezas y mano de obra)

La garantía no cubre:

- Todas las otras averías resultando del transporte
- El desgaste normal de las piezas (cables, pinzas...)
- Los incidentes resultando de un mal uso (error de alimentación, caída, desmontaje)
- Los fallos relacionados con el entorno (polución, oxidación, polvo...)

En caso de fallo, regresen la maquina a su distribuidor, adjuntando:

- Un justificativo de compra con fecha (recibo, factura...)
- Una nota explicativa del fallo.

BELANGRIJKE VEILIGHEIDSINSTRUCTIES

In deze gebruiksaanwijzing vindt u de aanwijzingen over het functioneren van uw toestel en de veiligheidsvoorzorgsmaatregelen. Leest u dit document aandachtig door voor u het apparaat in gebruik neemt. Bewaar dit document als naslagwerk. Deze instructies moeten eerst goed gelezen en begrepen worden alvorens het apparaat te gebruiken. Voer geen enkele verandering en/of onderhoud uit die niet beschreven staat in deze handleiding. Ieder lichamelijk letsel of materiële schade veroorzaakt door het onjuist opvolgen van de instructies in deze handleiding kan niet op de fabrikant verhaald worden. Raadpleeg in geval van problemen of vragen een gekwalificeerde onderhoudsmonteur. Dit apparaat kan uitsluitend gebruikt worden als oplader of als stroomvoorziening, volgens de instructies vermeld op het apparaat en in de handleiding. Volg altijd nauwkeurig de veiligheidsinstructies op. Bij oneigenlijk of gevaarlijk gebruik kan de fabrikant van dit product niet aansprakelijk gesteld worden.

Dit apparaat is bestemd voor gebruik binnen. Niet blootstellen aan regen. Deze starter is alleen bestemd voor voertuigen 12V / 24V, niet gebruiken voor andere doeleinden.

Dit apparaat kan allen gebruikt worden door kinderen vanaf 8 jaar en door personen met lagere lichamelijke, zintuiglijke of mentale vaardigheden of gebrek aan ervaring of kennis als deze goed begeleid worden of als in de handleiding aangeven staat dat het toestel veilig en zonder risico gebruikt kan worden. Kinderen mogen niet met het apparaat spelen. Schoonmaak en onderhoud mogen niet gedaan worden door kinderen zonder toezicht.

Gebruik uitsluitend de lader die is meegeleverd met het apparaat voor het opladen van de accu's.

Gebruik de startkabel niet voor het opladen van andere apparatuur.

Gebruik het apparaat niet als een klem of kabel beschadigd is.

Gebruik het apparaat niet in een explosieve omgeving, bijvoorbeeld in aanwezigheid van ontvlambare vloeistoffen, gassen of ontvlambaar stof.

Het apparaat niet bedekken.

Het apparaat niet dichtbij een warmtebron plaatsen en niet blootstellen aan blijvend hoge temperatuur (hoger dan 60°C).

De automatische modus en de gebruiksbependingen van het apparaat worden in deze handleiding beschreven.

Verzekert u zich ervan dat alle aansluitingen van de accu schoon zijn voor u gaat starten ! Verzekert u zich ervan dat de klemmen van de accu goed aangesloten zijn ! Als de polen van de accu van het voertuig niet schoon zijn, of als ze verroest zijn, zal het vermogen van het apparaat beperkt zijn.

Verzekert u zich ervan dat er altijd iemand op gehooraafstand aanwezig is die u indien nodig te hulp kan komen tijdens werkzaamheden met een accu.

Waarschuwing : sluit de twee klemmen niet op elkaar aan !

Tijdens het gebruik van deze apparatuur moet de gebruiker persoonlijke metalen voorwerpen zoals ringen, armbanden, kettingen enz. afdoen.

Laat het apparaat niet vallen. Gebruik het apparaat niet wanneer het een klap heeft gehad, of wanneer het op welke manier dan ook beschadigd is. Laat het apparaat in dit geval eerst controleren door een gekwalificeerd technicus.

Gebruik het apparaat niet om een voertuig op te starten tijdens het laden van de interne accu.

Wanneer het apparaat lekt, moet u onmiddellijk de vloeistof in een daarvoor bestemde recycle-bak laten lopen.

Ontploffings- en brandgevaarlijk!

Een opladende accu kan explosief gas uitstoten.

- Bescherm de elektrische contacten van de batterij tegen kortsluiting.
- Vermijd vuur en vonken. Niet roken.
- Onder extreme omstandigheden kunnen er batterijlekkages optreden. Als er vloeistof uit het product aanwezig is, mag u het niet met blote handen hanteren. Bij huidcontact onmiddellijk wassen met water en zeep. Als de vloeistof in contact komt met de ogen, spoel de ogen dan gedurende minstens 10 minuten met stromend koud water en raadpleeg onmiddellijk een arts.



Klasse 2 toestel (booster-oplader)



Klasse 3 toestel (booster)



- Als de voedingskabel beschadigd is, dient deze vervangen te worden door de fabrikant, zijn reparatie dienst of een gekwalificeerde technicus, om gevaar te vermijden.
- Nooit oplosmiddelen of andere agressieve schoonmaakmiddelen gebruiken.
- De oppervlaktes van het apparaat reinigen met een droge doek.

Afvalverwerking :

- Afzonderlijke inzameling vereist. Niet met het huishoudelijke afval wegwerpen.
- De accumulator in dit apparaat is recyclebaar. Volg a.u.b. de geldige afvalverwerkingsrichtlijnen op.
- De accu moet uit het apparaat verwijderd worden voordat het apparaat naar de afvalverwerking wordt gebracht.
- Het apparaat moet van het stroomnet worden losgekoppeld voordat de batterij wordt verwijderd.

BESCHRIJVING LCD SCHERM (2)

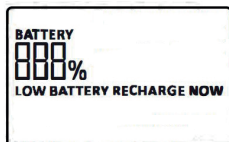
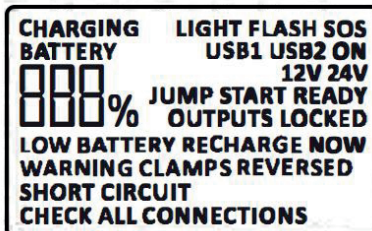
**1. Indicatie-lampje vermogen :**

Druk op de knop (3), de weergave licht op. De gegeven waarde in % geeft het vermogen van de accu aan. 100% betekent dat deze volledig opgeladen is. De weergave «BATTERY LOW RECHARGE» betekent dat het vermogen van de NOMAD POWER zwak is, en dat het apparaat weer opgeladen moet worden.

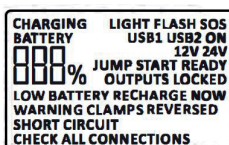
**2. Indicatie-lampje :**

Sluit de NOMAD POWER aan op de thuislader of op de lader van het voertuig, het woord «CHARGING» verschijnt op het LCD scherm. De getoonde waarde in % geeft het huidige vermogen van de accu aan.

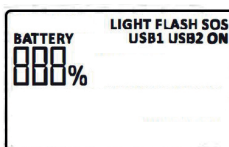
**3. Gebruik als zaklamp :**

Met een druk op de lichtknop (4) kan het LEDlicht aangeschakeld worden. Met iedere volgende druk kunt u de volgende verlichtingsmodules in werking stellen : normaal, stroboscoop licht, SOS, Off.

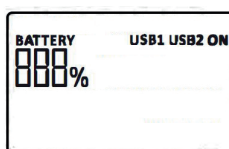
**4. Lampjes USB-uitgang :**

Uitgang USB 5 V - 2.1 A / 1 A (11): Wanneer een USB-kabel is aangesloten, zal het display «USB1 USB2 ON» tonen. Het is zo mogelijk om smartphones, tablets en andere apparaten die op batterijen werken op te laden.

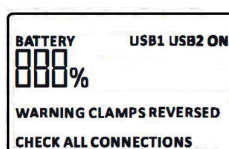
**5. Indicatie polariteitsomkering :**

Wanneer de melding «WARNING CLAMPS REVERSES CHECK ALL CONNECTIONS» op het scherm verschijnt, betekent dit dat de accu van het voertuig niet correct is aangesloten. Op dat moment is het verboden om op te laden. Verwijder de verbindingkabel, koppel de pool correct aan (de rode klem is aangesloten aan de positieve (+) aansluiting en de zwarte klem is aangesloten op de negatieve (-) aansluiting. Als de vermelding nog steeds op het scherm verschijnt, druk dan 3 seconden lang op de knop (3).

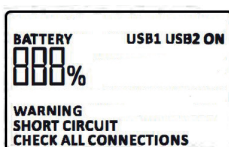
**6. Indicatie kortsluiting:**

Wanneer de vermelding «WARNING SHORT CIRCUIT CHECK ALL CONNECTIONS» op het scherm verschijnt, betekent dit dat de accu in kortsluiting is. Op dat moment is het verboden om op te laden. Koppel de startkabel af en druk 3 seconden lang op de voedingsknop (3). Als het probleem voortduurt, neemt u dan contact op met een professionele reparateur.

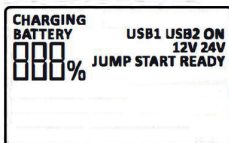
**7. Indicator uitgang 12 V of 24 V**

1. Druk op de knop 12 V (5), het weergave scherm geeft aan «12 V JUMP START READY».
2. Druk op de knop 24 V (6), het weergave scherm geeft aan «24 V JUMP START READY».

GEBRUIK ALS BOOSTER

⚠ LAAD DE ACCU VAN DE NOMAD POWER OP voor het eerste gebruik, en na ieder volgend gebruik.

Laden van de NOMAD POWER

1. Sluit de USB kabel aan op de adapter, en sluit deze adapter vervolgens aan op een universeel stopcontact.
2. Sluit de USB-kabel aan op de NOMAD POWER (9).

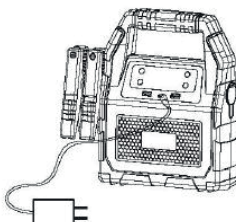

Instructies voor het starten van een voertuig

1. Verzekert u zich ervan dat het vermogen van de NOMAD POWER niet lager is dan 40%.
2. Sluit de RODE klem aan op de positieve (+) pool van de accu van het voertuig en sluit de ZWARTE klem aan op de negatieve (-) pool van de accu van het voertuig.
3. Wanneer het starten in 12 V «12V JUMP START READY» aangeeft, of wanneer het starten in 24 V «24V JUMP START READY» aangeeft,
4. Het voertuig starten.



Niet vaker dan 3 keer achter elkaar starten. Dit kan het apparaat beschadigen in geval van oververhitting. Wacht twee minuten tussen iedere startpoging.

De startkabel kan oververhit raken. In dit geval snijdt een beschermingssysteem de spanning aan de klemmen.

5. Koppel, wanneer het voertuig is opgestart (11) de startkabels af van de starter en koppel de rode en de zwarte klemmen af van de accu van het voertuig. Laat de motor van het voertuig draaien.



Nadat u het voertuig heeft opgestart, dit apparaat niet onmiddellijk weer opladen.

Koppel het apparaat binnen 30 seconden na het starten van de accu van het voertuig af.



Wanneer het voertuig niet start (geen snelle startreactie), volg dan de volgende stappen op :

1. Controleer of de klemmen goed op de positieve en negatieve polen van de accu van het voertuig aangesloten zijn, Wanneer de aansluiting niet correct is, zal het apparaat de accu van het voertuig niet voeden. Controleer of de aansluiting correct is, en probeer opnieuw.
2. Als de klemmen correct zijn aangesloten, maar het voertuig nog steeds niet start : Controleer of de accu van het voertuig niet volledig beschadigd is (geen spanning of laagspanning). Wanneer de accu volledig beschadigd is, kies dan de correcte sleutel «12 V» of «24 V», overeenkomstig de spanning van de accu van het voertuig.
 - Tijdens het starten met 12 V :
 - het weergave-scherm geeft «12V JUMP START READY» aan. Start direct het voertuig.
 - wanneer het weergave-scherm alleen «12 V» aangeeft, verwijder dan één van de klemmen van z'n pool (positief of negatief) en druk gedurende 3 seconden op de knop «12V» (5). Het weergave-scherm geeft aan «12 V jump start ready». Sluit de afgekoppelde klem weer aan en start opnieuw op.
 - Tijdens het starten met 24 V :
 - het weergave-scherm geeft aan «24V JUMP START READY». Start direct het voertuig.
 - als er alleen «24 V» weergegeven wordt, verwijder dan één van de klemmen van de pool (positief of negatief) en druk gedurende 3 seconden op de knop «24V» (6). Het weergave-scherm geeft «24 V jump start ready» aan. Sluit de afgekoppelde klem weer aan en start opnieuw op.
 - Kies de juiste spanning. Wanneer u de verkeerde spanning kiest, kan dit het materiaal beschadigen en kunnen er gevaarlijke situaties ontstaan.
3. Wanneer na de bovengenoemde handeling het voertuig nog steeds niet opgestart kan worden, controleer dan of het voertuig geen andere problemen heeft.

GEBRUIK ALS VOEDINGSBRON**Instructies voor het laden van een mobiele telefoon of een tablet**

1. Koppel de USB kabel aan op de uitgang van de 5V USB (10).
2. Kies de geschikte stekker en sluit deze aan op uw mobiele telefoon of uw tablet.
3. Druk op de knop om het laden te starten (3).

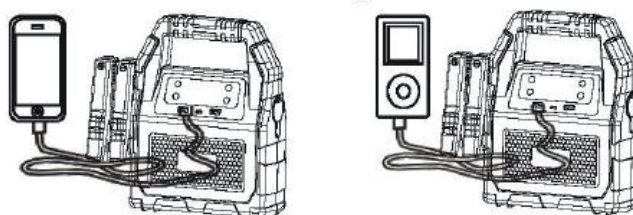
**Voor het voeden van 12 V voertuigen of elektronische apparaten**

1. Wanneer de 12 V elektronische apparaten / voertuigen aangesloten zijn op de sigarettenaansteker.
2. Druk op de knop (3) om het apparaat te voeden.

GEBRUIK ALS ZAKLAMP

Druk gedurende ③ 3 seconden op de knop om de LEDlamp aan te schakelen ⑫.
Met iedere volgende druk kunt u een andere verlichtingsintensiteit verkrijgen : normaal, stroboscoop licht, SOS, Off.

TECHNISCHE EIGENSCHAPPEN

Afmeting : 248 x 248 x 96 mm
Gewicht : 2230 g
Capaciteit van de accu : 5.3 Ah
Uitgang : 5 V $\overline{\text{---}}$ 1 A; 5 V $\overline{\text{---}}$ 2.1 A; 12 V $\overline{\text{---}}$ 10 A
Ingang : Snel laden 5V $\overline{\text{---}}$ 2A; 9 V $\overline{\text{---}}$ 2 A; 12 V $\overline{\text{---}}$ 1,5 A
Duur complete laadprocedure : Ongeveer 10 uur
Startstroom : 12 V / 600 A ; 24 V / 600 A
Piekstroom : 12 V / 1500 A ; 24 V / 1500 A
Gebruikstemperatuur : -20°C ~ 60°C / - 4°F ~ 140°F

VERHELPELEN VAN PROBLEMEN

Analyse	Oorzaak	Oplossing
De NOMAD POWER reageert niet wanneer er op knop gedrukt wordt ③.	De beveiliging lage spanning van de NOMAD POWER is geactiveerd.	Sluit de adapter aan op de ingang voor snel laden om deze te activeren.

GARANTIE

De garantie dekt alle gebreken en fabricagefouten gedurende twee jaar vanaf de aankoopdatum (onderdelen en arbeidsloon).

De garantie dekt niet :

- Alle overige schade als gevolg van vervoer.
- De gebruikelijke slijtage van onderdelen (Bijvoorbeeld : kabels, klemmen, enz.).
- Incidenten als gevolg van verkeerd gebruik (verkeerde elektrische voeding, vallen, ontmanteling).
- Gebreken ten gevolge van de gebruiksomgeving (vervuiling, roest, stof).

In geval van storing moet het apparaat teruggestuurd worden naar uw distributeur, samen met:

- Een gedateerd aankoopbewijs (betaalbewijs, factuur ...).
- Een beschrijving van de storing.

ISTRUZIONI DI SICUREZZA



Questo manuale descrive il funzionamento del carica-batterie e le precauzioni da seguire per vostra sicurezza. Leggere attentamente prima dell'uso e conservare con cura per poter consultarlo successivamente. Queste istruzioni devono essere lette e comprese prima dell'uso. Ogni modifica o manutenzione non indicata nel manuale non deve essere effettuata. Ogni danno corporale o materiale dovuto ad un uso non conforme alle istruzioni presenti in questo manuale non potrà essere considerata a carico del fabbricante. In caso di problema o d'incertezza, si prega di consultare una persona qualificata per manipolare correttamente il dispositivo. Questo dispositivo deve essere usato soltanto per fare riavvio e/o alimentazione entro i limiti indicati sul dispositivo e su questo manuale. Bisogna rispettare le istruzioni relative alla sicurezza. In caso di uso inadeguato o pericoloso, il fabbricante non potrà essere ritenuto responsabile.

Dispositivo da usare all'interno. Non deve essere esposto alla pioggia. Avviatore esclusivamente per veicoli 12V/24V, non utilizzare in altri casi.

Questo dispositivo può essere usato da bambini di età superiore a 8 anni, da persone con capacità fisiche, sensoriali o mentali ridotte e da persone senza esperienza o conoscenze, se esse sono correttamente sorvegliate o se le istruzioni relative all'uso del dispositivo in sicurezza gli sono state trasmesse e che i rischi intrapresi sono stati presi in considerazione. I bambini non devono giocare con il dispositivo. Le pulizie e la manutenzione fatti dall'utente non devono essere effettuati da bambini non sorvegliati.

Usare esclusivamente il caricabatterie fornito con il dispositivo per ricaricare la batteria.

Non utilizzate il cavo di avviamento per caricare altre attrezzature.

Non utilizzare il dispositivo se un morsetto o un cavo è danneggiato.

Non utilizzare l'apparecchio in atmosfera esplosiva, per esempio in presenza di liquidi, gas o polveri infiammabili.

Non coprire il dispositivo.

Non spostare il dispositivo in prossimità di fonti di calore e temperature spesso elevate (superiori a 60°C).

Non ostruire le aperture della ventilazione. Riferirsi alla parte installazione prima di usare il dispositivo.

Assicurarsi che tutte le connessioni della batteria siano pulite prima di avviare! Verificare che i morsetti della batteria siano ben connesse! Se i terminali della batteria del veicolo sono sporchi o corrosi, la potenza dell'apparecchio sarà ridotta.

Assicurarsi che qualcuno si trovi in prossimità in modo da potervi essere d'aiuto quando lavorate con le batterie.

Non connettere i due morsetti insieme.

Al momento dell'utilizzo dei prodotti, rimuovere oggetti personali in metallo come anelli, bracciali, collane ecc

Non far cadere l'apparecchio. Se l'apparecchio subisce un urto o viene danneggiato in qualche modo, farlo controllare da un tecnico qualificato.

Non utilizzare l'apparecchio per avviare un veicolo durante la carica della batteria interna.

Se l'apparecchio ha una perdita di liquido, smaltire immediatamente il liquido in un centro di riciclaggio appropriato.

Rischio di esplosione e d'incendio!

Una batteria in carica può emettere dei gas esplosivi.



- Proteggere i contatti elettrici della batteria da cortocircuiti.
- Evitare fiamme e scintille. Non fumare.



- In condizioni estreme possono verificarsi perdite della batteria. Se è presente del liquido dal prodotto, non maneggiarlo a mani nude. In caso di contatto con la pelle, lavare immediatamente con acqua e sapone. Se il liquido entra in contatto con gli occhi, lavare gli occhi con acqua corrente fredda per almeno 10 minuti e consultare immediatamente un medico.



Dispositivo di classe II (caricabatterie)



Dispositivo di classe III (booster)



- Se il cavo di alimentazione è danneggiato, esso deve essere sostituito dal fabbricante, dal suo servizio post-vendita o da persone di qualifiche simili per evitare pericoli.
- Non usare in nessun caso solventi o altri prodotti pulenti aggressivi.
- Pulire le superfici del dispositivo con uno straccio secco.

Scarto:

- Questo materiale è soggetto alla raccolta differenziata. Non deve essere smaltito con i rifiuti domestici.
- L'accumulatore elettrico presente sul dispositivo è riciclabile. Si prega di procedere in conformità con le prescrizioni di riciclaggio in vigore.
- La batteria deve essere ritirata dal dispositivo prima che quest'ultimo sia scartato.
- Il dispositivo deve essere scollegato dalla rete elettrica prima di rimuovere la batteria.

DESCRIZIONE DELLO SCHERMO LCD ②

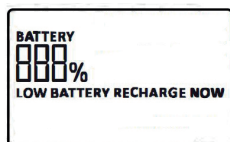
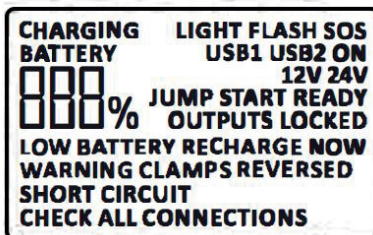

1. Indicatore di potenza:

Premere sul pulsante ③, lo schermo si illumina. Il valore dato in % indica la potenza della batteria 100% significa che è a piena potenza. La visualizzazione «BATTERIA SCARICA RICARICARE» significa che la potenza del NOMAD POWER è debole e deve essere ricaricato.

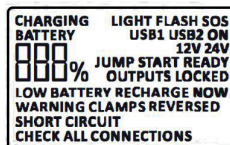

2. Indicatore di carica:

Collegare il NOMAD POWER al caricatore per casa o auto, l'indicatore «CHARGING» appare sullo schermo LCD. Il valore visualizzato in % indica la potenza attuale della batteria.

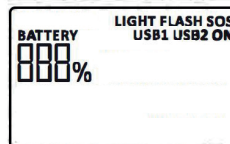

3. Indicatori di illuminazione:

Premere il pulsante di illuminazione ④ per accendere il LED. Ciascuna pressione permette di scorrere le differenti modalità: modalità normale, modalità stroboscopica, modalità SOS, LED spento.

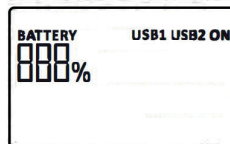

4. Indicatore d'uscita USB:

Uscita USB 5V -2.1 A /1A ⑪: Quando un cavo USB è connesso lo schermo visualizza «USB1 USB2 ON» E' inoltre possibile ricaricare smartphones, tablet e altri prodotti a batteria.

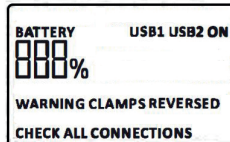

5. Quando appare sullo schermo «ATTENZIONE, MORSETTI INVERTITI VERIFICARE CONNESSIONE» significa che la batteria dell'auto non è ben connessa. A questo punto, l'avviamento è vietato. Rimuovere il cavo di collegamento, ricollegarlo al terminale corretto (il morsetto rosso è connesso positivamente (+) e il morsetto nero è connesso negativamente (-) Se la scritta continua ad apparire, premere per 3 secondi sul pulsante ③.

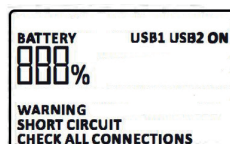

6. Indicatore di corto circuito:

Quando sul display appare «ATTENZIONE CORTO CIRCUITO CONTROLLARE TUTTI I COLLEGAMENTI», la batteria è in cortocircuito. A questo punto, l'avviamento è vietato. Rimuovere il cavo di avviamento ③ e continuare a premere il pulsante di accensione per 3 secondi. Se il problema persiste, chiamare dei tecnici professionisti per effettuare opportune verifiche.

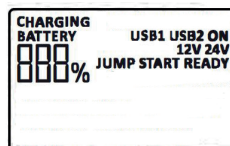

7. Indicatore di uscita a 12 V o 24 V

1. Premere il tasto 12 V ⑤, il display visualizza «12 V JUMP START READY».
2. Premere il tasto 24 V ⑥, il display visualizza «24 V JUMP START READY».

UTILIZZO COME BOOSTER

⚠ RICARICARE LA BATTERIA DEL NOMAD POWER prima di effettuare il primo uso, e ricaricarlo ogni volta dopo averlo utilizzato.

Carica del NOMAD POWER

1. Connettere il cavo USB all'adattatore domestico, poi collegare l'adattatore domestico alla presa universale.
2. Connettere il cavo USB al NOMAD POWER ⑨.

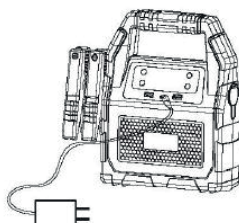

Istruzioni di avviamento di un veicolo

1. Assicurarsi che la potenza del NOMAD POWER non sia inferiore a 40%
2. Connettere il morsetto rosso al terminale positivo (+) della batteria del veicolo e connettere il morsetto NERO al terminale negativo (-) della batteria del veicolo.
3. Al momento dell'avviamento 12V viene visualizzata «12V JUMP START READY» o al momento dell'avviamento 24V viene visualizzata «24V JUMP START READY»,
4. Avviare il veicolo



Non avviare più di 3 volte di seguito. Ciò potrebbe danneggiare l'apparecchio in caso di surriscaldamento. Attendere due minuti tra ciascun tentativo

Il cavo di avviamento potrebbe surriscaldarsi. In questo caso un sistema di protezione taglia la tensione ai morsetti.

5. Quando il veicolo è avviato, rimuovere i cavi di avviamento dall'avviatore (11) e scollegare i morsetti rosso e nero dalla batteria del veicolo. Far girare il motore del veicolo.



Dopo aver avviato la macchina, non caricare subito l'apparecchio

Scollegare il prodotto dalla batteria del veicolo nei 30 secondi successivi all'avviamento.



Se l'auto non si avvia (nessuna risposta rapida), procedi nel seguente modo:

1. Verificare che i morsetti siano connessi ai poli positivi e negativi della batteria dell'auto. In caso di errore di connessione il prodotto non alimenta la batteria dell'auto. Verificare che la connessione sia corretta e poi riprovare nuovamente.
2. Se i morsetti sono collegati correttamente, ma il veicolo non si avvia comunque. Controllare se la batteria dell'auto è completamente danneggiata (nessuna tensione o bassa tensione). Se è completamente danneggiata, selezionare correttamente «12 V» o «24 V», a seconda della tensione della batteria del veicolo.
 - Al momento di un avviamento 12V:
 - lo schermo indica «12V JUMP START READY». Avviare la vettura direttamente.
 - se viene visualizzato solamente «12V» rimuovere uno dei morsetti dal suo terminale (positivo o negativo) e premere 3 secondi sul pulsante «12V» (5). Lo schermo indica «12 V jump start ready». Ricollegare nuovamente il morsetto precedentemente rimosso.
 - Al momento di un avviamento 24V:
 - lo schermo visualizza «24V JUMP START READY». Avviare la vettura direttamente.
 - se si visualizza solo «24 V» rimuovere uno dei morsetti dal suo terminale (positivo o negativo) e premere 3 secondi sul pulsante «24 V» (6). Lo schermo indica «24V jump start ready». Ricollegare nuovamente il morsetto precedentemente rimosso.
 - Selezionare la giusta tensione per non rischiare di danneggiare i veicoli e i prodotti o creare situazioni pericolose.
3. Se l'operazione sopra descritta non permette comunque l'avviamento, verificare la presenza di altri problemi relativi al veicolo.

UTILIZZO COME FONTE DI ALIMENTAZIONE**Istruzioni per caricare un telefono cellulare o un tablet**

1. Collegare il cavo USB alla porta di uscita USB 5V (10).
2. Selezionare il connettore appropriato e connetterlo al vostro telefono o al vostro tablet.
3. Premere sul pulsante per caricare (3).

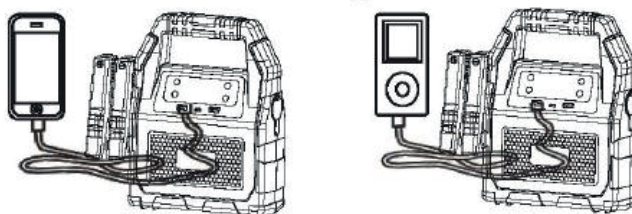
**Per l'alimentazione dei prodotti automobilistici o elettronici 12V**

1. Quando i prodotti elettronici / automobilistici a 12V sono collegati all'accendisigari.
2. Premere sull'interruttore (3) per alimentare l'apparecchio.

UTILIZZO COME LAMPADA A LED

Premere sull'interruttore per 3 secondi (3) per accendere la lampada a LED. (12).

Ciascuna pressione successiva permette di scorrere le 4 modalità d'illuminazione proposte in quest'ordine: normale, stroboscopico, SOS, spento.

CARATTERISTICHE TECNICHE

Dimensioni: 248 x 248 x 96 mm
Peso : 2230 g
Capacità della batteria : 5.3 Ah
Uscita: 5 V \Rightarrow 1 A; 5 V \Rightarrow 2.1 A; 12 V \Rightarrow 10 A
Ingresso: Carica rapida 5V \Rightarrow 2A; 9 V \Rightarrow 2 A; 12 V \Rightarrow 1,5 A
Tempo di carica completa: circa 10 ore
Corrente di avvio: 12 V / 600 A ; 24 V / 600 A
Corrente di picco: 12 V / 1500 A ; 24 V / 1500 A
Temperatura di funzionamento: -20°C ~ 60°C / - 4°F ~ 140°F

RISOLUZIONE DEI PROBLEMI

Analisi	Causa	Rimedi
Il NOMAD POWER non risponde al momento della pressione sul pulsante (3).	La protezione bassa tensione del NOMAD POWER è attivata.	Collegare l'adattatore alla porta d'ingresso di carica rapida per attivarlo.

GARANZIA

La garanzia copre qualsiasi difetto di fabbricazione per 2 anni, a partire dalla data d'acquisto (pezzi e mano d'opera).

La garanzia non copre:

- Danni dovuti al trasporto.
- La normale usura dei pezzi (Es. : cavi, morsetti, ecc.).
- Gli incidenti causati da uso improprio (errore di alimentazione, cadute, smontaggio).
- I guasti legati all'ambiente (inquinamento, ruggine, polvere).

In caso di guasto, rinviare il dispositivo al distributore, allegando:

- la prova d'acquisto con data (scontrino, fattura...)
- una nota esplicativa del guasto.

PICTOGRAMMES / SYMBOLS / ZEICHENERKLÄRUNG / ICONOS / PICTOGRAMMEN / PICTOGRAMMI

	<ul style="list-style-type: none"> - Appareil(s) conforme(s) aux directives européennes. La déclaration de conformité est disponible sur notre site internet. - Device(s) compliant with European directives. The certificate of compliance is available on our website. - Die Geräte entsprechen die europäischen Richtlinien. Die Konformitätserklärung finden Sie auf unsere Webseite. - Aparato (s) conforme (s) a las directivas europeas. La declaración de conformidad está disponible en nuestra página Web. - Dispositivo/i in conformità con le direttive europee. La dichiarazione di conformità è disponibile sul nostro sito internet. - Het apparaat is in overeenstemming met met de Europese richtlijnen. De conformiteitsverklaring is te vinden op onze internetsite.
	<ul style="list-style-type: none"> - Marque de conformité EAC (Communauté économique Eurasienne) - EAC conformity mark (Eurasian Economic Commission) - EAC-Konformitätszeichen (Eurasische Wirtschaftsgemeinschaft) - Marca de conformidad EAC (Comunidad económica Euroasiática) - EAC (Euraziatische Economische Gemeenschap) merk - Marca di conformità EAC (Comunità Economica Eurasiatica)
	<ul style="list-style-type: none"> - Appareil conforme aux limites d'interférences électromagnétiques approuvées par la « Federal Communications Commission ». - Device complies with: electromagnetic interference limits approved by the «Federal Communications Commission». - Dieses Gerät stimmt mit den elektromagnetische Störungsgrenzen bei der «federal Communications Commission». - Aparato conforme a los límites de interferencias electromagnéticas aprobados por la Federal Communications Commission. - Dispositivo in conformità con i limiti di interferenza elettromagnetica approvati dalla «Federal Communications Commission». - Het apparaat voldoet aan de richtlijnen voor beperkingen van electromagnetische storingen, zoals opgesteld door de «Federal Communications Commission».
	<ul style="list-style-type: none"> - Produit faisant l'objet d'une collecte sélective - Ne pas jeter dans une poubelle domestique. - This product should be disposed of at an appropriate recycling facility. Do not dispose of in domestic waste. - Für die Entsorgung Ihres Gerätes gelten besondere Bestimmungen (Sondermüll). Es darf nicht mit dem Hausmüll entsorgt werden. - Este producto es objeto de una recogida selectiva. No se debe tirar a la basura doméstica. - Prodotto soggetto alla raccolta differenziata - non buttare nei rifiuti domestici. - Afzonderlijke inzameling vereist. Niet bij het huishoudelijk afval gooien.
	<ul style="list-style-type: none"> - Produit recyclable qui relève d'une consigne de tri - This product should be recycled appropriately. - Produkt muss getrennt entsorgt werden. - Werfen Sie das Gerät nicht in den Hausmüll. - Producto reciclable que requiere una separación determinada. - Product recyclebaar, niet bij het huishoudelijk afval gooien - Prodotto riciclabile che assume un ordine di smistamento
	<ul style="list-style-type: none"> - Produit dont le fabricant participe à la valorisation des emballages en cotisant à un système global de tri, collecte sélective et recyclage des déchets d'emballages ménagers. - The product's manufacturer contributes to the recycling of its packaging by contributing to a global recycling system. - Für die Entsorgung Ihres Gerätes gelten besondere Bestimmungen (Elektroschrott). - Producto sobre el cual el fabricante participa mediante una valorización de los embalajes cotizando a un sistema global de separación, recogida selectiva y reciclado de los desechos de embalajes domésticos. - De fabrikant van dit product neemt deel aan het hergebruik en recyclen van de verpakking, door middel van een contributie aan een globaal sorteer en recycle systeem van huishoudelijk verpakkingsafval. - Prodotto con cui il fabbricante partecipa alla valorizzazione degli imballaggi in collaborazione con un sistema globale di smistamento, raccolta differenziata e riciclaggio degli scarti d'imballaggio.



GYS SAS
 1, rue de la Croix des Landes
 CS 54159
 53941 SAINT-BERTHEVIN Cedex France