



ACCESSORIES

**ANEST
IWATA**

AIRFED MASK 2020

FULL FACE PROTECTION MASK



**USER'S
INSTRUCTION
MANUAL**

CE

GB IT FR

1. IMPORTANT INFORMATIONS

IMPORTANT	
	Before use, adjustment or maintenance, it is important to read this instruction manual very carefully. This manual must be stored in a safe place for any future reference that may be necessary.
<p>The AIRFED PROTECTION MASK KIT is a compressed air fed respirator which, when supplied with breathable quality compressed air, passes it via a belt-mounted regulator and flexible tube into a visor. The regulator is fitted with a replacement nuisance odour filter. These instruction must be read in full before operating the equipment.</p> <p>Failure to follow these instructions completely may result in a decrease in protection or no protection at all. Any misuse or handling other than those indicated in this Instruction Manual is not covered by guarantee. ANEST IWATA disclaims all responsibility for any accident or damage caused by failure to observe the operational and safety procedures as from this manual. In the interest of user friendliness, this manual contains information in a brief and concise form.</p> <p>For any additional information you may require regarding equipment operations, or if any missing parts or any damage during transportation is found, please contact your nearest ANEST IWATA Company (see last cover page).</p>	



2. DESCRIPTION

	WHEN RECEIVING THE AIRFED MASK, MAKE SURE THAT IT HAS NOT BEEN DAMAGED DURING TRANSPORT OR STORAGE.
EQUIPPED WITH: Browguard and visor - Cover for visor - Waistbelt - Pre-set air regulator - Carbon filter - Gun hose fittings 1,25 m	
This visor system conforms to provisional European Standard EN14594:2005. Specification for "Light Duty Compressed Air Breathing Apparatus Incorporating Helmets or Hoods".	

3. APPLICATION

The AIRFED system will provide protection against airborne dusts, mists, gases and vapours. This system offers respiratory protection to class LDH-3 and hence offers a protection factor of up to 200. This means that it can be used in areas where the concentration of contaminant in the workplace air is up to 200 times the Occupational Exposure Limit (O.E.L.)	
	<ul style="list-style-type: none"> - This system should not be used where the level of contaminant exceeds 200 x the O.E.L. or where the contaminant or its level is unknown. - This system should not be used in oxygen deficient atmospheres. - This system should not be used below 0°C.

4. OPERATE

4.1 AIR SUPPLY SPECIFICATION	
	The air supply must be of breathable quality as defined in EN132:1998. The air supply system should be equipped with a pressure relief safety valve.
<ul style="list-style-type: none"> • Input pressure: 5.0 bar • Min. air consumption: 140 l/min • Max. air consumption: 300 l/min 	
4.2 AIR SUPPLY HOSE SPECIFICATION	
	The system should be used with a \varnothing 5/16" supply hose with maximum working pressure of 15 bar and maximum length of 10 m.

4.3 VIZOR AIR SUPPLY SPECIFICATION AND AIR FLOW INDICATOR

MINIMUM DESIGN FLOWRATE: 140 l/min.

An AIR FLOW INDICATOR is positioned in the visor on the left-hand edge of the wearer's field of vision. When the flow of air drops below the minimum design flow rate quoted above, the float will just break the upper edge of the opaque portion of the tube (refer to fig. 1). If a drop in air flow is indicated in this way, perform the checks listed below under "Air flow indicator troubleshooting".

4.4 REGULATOR SPECIFICATION

This regulator has limited adjustment. Do not attempt to over-adjust it. This adjustment allows to the user to maintain sufficient air flow to the visor when using auxiliary attachments and to adjust for comfort. Every regulator has marked a serial number. The last two figures of the serial number correspond to the year's manufacture.



BEFORE USE:
THE FOLLOWING SHOULD BE PERFORMED IN AN UNCONTAMINATED AREA.

- Check that the air supply pressure and flow available are in accordance with the AIR SUPPLY SPECIFICATION (chap. 4.1)
- Inspect the equipment before use for any signs of damage or deterioration. Do not use the equipment if it appears damaged.
- Fit the belt with the regulator attached around the operator's waist with the regulator on the side of the body and the fitting to take the air from the breathable air supply pointing forward. Lock the buckle and adjust the belt to a comfortable tightness.
- Connect the male end of the main air supply hose to the main air supply. Connect the female end of the main air supply hose to the male inlet of the regulator. (See Figure 2)
- Examine the visor and replace the visor cover if contaminated, by pulling it off and pushing a new visor cover over the two metal studs.
- Connect the visor to the outlet of the regulator ensuring that it is locked in place.
- If spray gun is to be used, connect spray gun to the spray take-off.
- Check the air quality from the visor. If any odour is detectable then the carbon filter should be replaced. (See maintenance section for details on replacing the filter). If an odour is still detected then the visor should not be used. The cause should then be investigated since further prefiltering will probably be required.
- If an accessory such as spray gun or power tool is to be driven from the same compressed air supply tube, ensure that the airflow indicators shows that sufficient flow is being delivered into the visor when the accessory is consuming the maximum airflow requirement.

FIG.1 - AIR FLOW INDICATOR

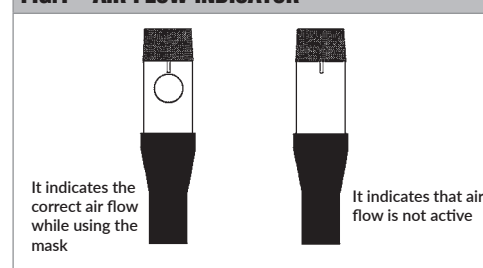
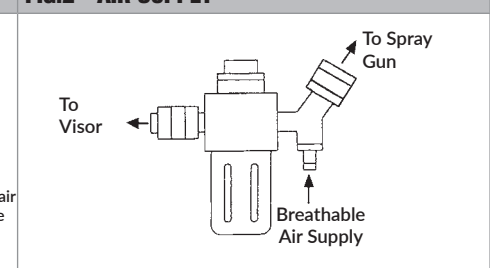

FIG.2 - AIR SUPPLY



4.5 FITTING THE VISOR ASSEMBLY

THE USERS SHOULD BE TRAINED IN CORRECT FITTING OF THE VISOR ASSEMBLY.

- Open out the head harness by rotating the knob on the back of the harness.
- To fit the head harness, adjust the crown strap and the knob at the back of the head harness until the face-seal fits around the face when the visor is flipped down.
- The light duty breathing hose should run down the back of the user.

4.6 USE

THE OPERATORS SHOULD BE TRAINED IN THE USE OF THIS EQUIPMENT PRIOR TO ENTERING A HAZARDOUS AREA.

If an oil odour develops during use the quality of the supply and carbon filter should be checked to ensure that the air being fed to the breathing equipment is free from oil mist.

5. SAFETY WARNING**WARNING**

- If the face seal does not fit closely to the face than the stated levels of protection may not be achieved.
- This system should not be used below 0°C.
- This system should not be used in or with oxygen or oxygen enriched air.
- At very high work rates the pressure in the visor may become negative at peak inhalation flow.
- The protection factor may not be achieved with persons with excessive facial hair or glasses.
- The user must ensure the purity and identity of the breathing air supply at all times.
- Adequate protection may be not provided by the apparatus in certain highly toxic atmospheres.
- This apparatus should not be used in area where inhalation of the atmosphere, whilst escaping in the event of failure of the air supply, would cause serious harm to health.
- The air supply system should be equipped with an appropriately rated and adjusted pressure relief safety valve.
- The visor offers impact protection to EN166:2001 with optical class 1. The optical class of the visor may be reduced by adding one or more visor covers.

6. CARE AND MAINTENANCE**IMPORTANT**

ALL MAINTENANCE OPERATIONS SHOULD BE PERFORMED IN AN UNCONTAMINATED AREA.

- The carbon filter may be replaced by,(with the air turned off), unscrewing the bowl below the regulator and grasping the filter, firmly twist and pull downwards. The old filter should be disposed of. A new filter is fitted by inserting and twisting upwards. The bowl should then be refitted and screwed tightly to the regulator.
- Visor covers (should be replaced when contamination start to obscure vision by pulling off and pushing a new visor cover over the two metal studs.
- It is recommended that the complete kit of the equipment is inspected on a monthly basis (or before use occasional user) and any worn or damage components are replaced. Particular attention should be paid to the visor and its to face seal surround.
- The carbon filter shelf life from the date of manufacture. Expiry date should be checked.
- The equipment (other than the carbon filter) has a shelf life of 5 years from manufacturing date.

7. AIR FLOW INDICATOR (TROUBLESHOOTING)**WARNING**

IF THE AIR FLOW INDICATOR INDICATES A DROP IN AIR FLOW (REFER TO FIG.1), PERFORM THE FOLLOWING CHECK UNDER UNCONTAMINATED CONDITIONS:

- Ensure that the compressed air supply is turned on at the wall and that input pressure is correctly adjusted.
- Check the security of the rigid air flow indicator tube positioned in the visor. If it has come loose from the end of the flexible transparent hose, push it back into place.
- Make sure that the transparent breathing hose is not kinked, blocked or holed.
- If there is a failure or suspected failure of the regulator, it should be returned to the ANEST IWATA for test, rectification or replacement.

8. SPARE PARTS

Code	Ref.	Description
VIUAF2020HEAD	1	2020 HEADPIECE ONLY
VIUAF2020/K10-SV	2	VISOR PEEL OFF COVERS
VIUAF2020CHIN	3	CHIN GUARD AND FACESCREEN
VIUAF2020DIFF	4	DIFFUSER TUBE
VIUAF2101K5	5	HYGIENE KIT
VIUAF2103K5	7	NAPE COVERS
VIUAF2207	8	BELT REGULATOR
VIUAFG-N-AF-MC	9	5 MICRON FILTER

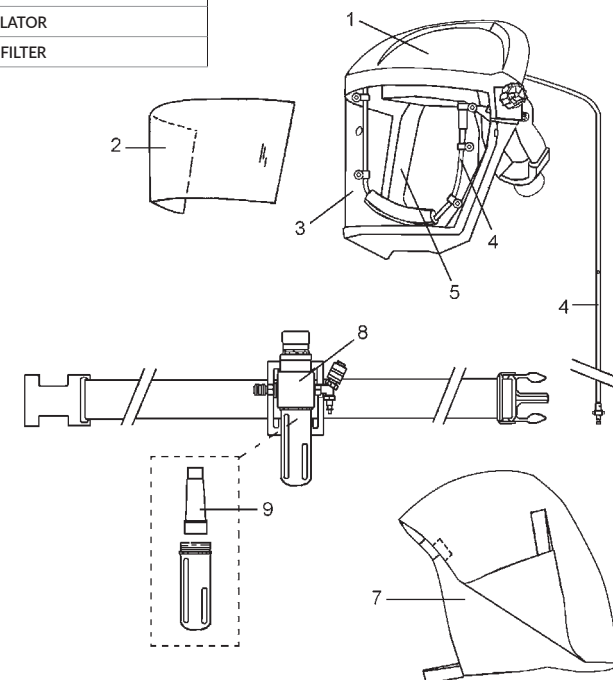

9. CLEANING

WARNING	
	<ul style="list-style-type: none"> To external surfaces of all components may be cleaned using a sponge and warm soapy water and afterwards rinsed and allowed to dry naturally. Do not immerse any part of the system in water, particularly the regulator system as this may damage it.

10. STORAGE

WARNING	
	<ul style="list-style-type: none"> The equipment should be stored in an uncontaminated environment away from direct sunlight preferably packed in its hygiene box. Recommended limits of storage are 0 to +35 °C with RH<65%

11. REQUIREMENTS OF CONFORMITY**PERSONAL EYE PROTECTION**

Specification:

- EN166:2001 = Standard to which the product conforms
- 1 = Optical class 1
- F = Impact strength at low energy
- 3 = Resistance to chemical splash

RESPIRATORY PROTECTION EQUIPMENT

Specification:

- EN14594:2005 = Standard to which the product conforms
- (LDH-3) = Class
- CE 0086 = N. Certification Body Quality of Production

1. INFORMAZIONI IMPORTANTI

IMPORTANTE	
	Prima di procedere all'installazione, alla messa in funzione, alla regolazione o alle operazioni di manutenzione, leggere attentamente il presente manuale d'istruzione, che deve essere conservato per ogni futuro riferimento.
<p>La maschera di protezione ANEST IWATA AIRFED 2010 é un respiratore alimentato da aria compressa di qualità respirabile, che fluisce alla maschera attraverso un tubo flessibile collegato ad un regolatore montato sulla cintura dell'operatore. Nel regolatore é inserito un filtro ai carboni attivi che deve essere sostituito quando all'interno della maschera si percepisce un odore fastidioso. Le seguenti istruzioni devono essere lette interamente e seguite scrupolosamente durante l'utilizzo dell'apparecchiatura, una mancata osservanza delle istruzioni indicate in questo manuale, può ridurre la garanzia di protezione della maschera o addirittura annullarla.</p> <p>Tutte le operazioni riportate in questo manuale sono da ritenersi corrette, tuttavia la ANEST IWATA non è responsabile per danni o incidenti derivati da utilizzi o impieghi impropri, errati o differenti da quelli descritti nel presente manuale. La ANEST IWATA declina ogni responsabilità per eventuali incidenti o danni a persone o cose insorgenti dalla mancata osservanza delle prescrizioni relative alla sicurezza. Le norme di sicurezza descritte nel presente manuale integrano e non sostituiscono le norme di sicurezza vigenti che devono essere conosciute ed applicate dagli addetti. In caso di guasto, cattivo funzionamento dell'apparecchiatura o per qualsiasi parte danneggiata durante il trasporto, rivolgersi esclusivamente al vostro rivenditore ANEST IWATA autorizzato (vedi ultima pagina).</p>	

2. DESCRIZIONE



	QUANDO RICEVETE LA MASCHERA AIRFED 2010, VERIFICARE CHE IL PRODOTTO DA VOI ACQUISTATO NON ABBAIA SUBITO DANNI DURANTE IL TRASPORTO O LO STOCCAGGIO.
LA MASCHERA É DOTATA DI: Casco e visiera - Pellicola per visiera - Cintura regolabile - Regolatore aria pre-tarato - Filtro (sostituibile) ai carboni attivi - Tubo aria per pistola di 1,25 m.	
Conforme alla Regolamentazione Europea EN14594:2005 specifica per le "Apparecchiature Leggere ad Aria Compressa per la Protezione delle vie respiratorie che incorporano Casco e Coprinuca".	

3. PROTEZIONE RESPIRATORIA

Il sistema AIRFED fornirà una protezione contro polveri, gas e vapori tossici. Il respiratore offre una protezione delle vie respiratorie di classe LDH-3, perciò sino ad un (FNP) Fattore Nominale Protettivo di 200, ciò significa che potrà essere utilizzato in ambienti dove la concentrazione di vapori contaminanti nell'area di lavoro non sia superiore al limite d'esposizione d'impiego (O.E.L.) (Limite Esposizione Professionale).

	<ul style="list-style-type: none"> Questo sistema non dovrà essere utilizzato in un ambiente dove la contaminazione superi il livello limite di 200 O.E.L., o dove non ne sia sconosciuto il valore. Questo sistema non dovrà essere utilizzato in ambienti dove vi é mancanza d'ossigeno. Questo sistema non dovrà essere utilizzato ad una temperatura inferiore ai 0°C.
---	---

4. FUNZIONAMENTO

4.1 ALIMENTAZIONE DELL'ARIA RESPIRABILE	
	L'aria fornita all'apparecchiatura deve risultare respirabile come definito dalla norma EN132:1998 , ed essere alimentata al sistema da una pressione controllata da una valvola di sicurezza.
	<ul style="list-style-type: none"> Pressione di alimentazione: 5.0 bar Cosumo aria minimo: 140 l/min Consumo aria massimo: 300 l/min
4.2 TUBAZIONE DI ALIMENTAZIONE ARIA	
	Il sistema dovrà essere alimentato da una tubazione di ø 5/16", la cui pressione d'esercizio non dovrà superare i 15 bar e la sua lunghezza i 10 m.

4.3 SPECIFICHE SULL'ALIMENTAZIONE DELL'ARIA E SULL'INDICATORE DEL FLUSSO ARIA

IL VALORE MINIMO DEL FLUSSO ARIA È 140 L/MIN.

Un indicatore del flusso dell'aria è posizionato all'interno della maschera sul bordo superiore sinistro del campo visivo dell'operatore che la indossa. Quando il livello del flusso dell'aria si riduce al minimo rispetto al valore consentito, il galleggiante supererà appena il bordo superiore della parte opaca della tubazione (Vedi fig.1) o sparirà dalla visuale.

Se ciò dovesse accadere è necessario controllare il sistema e risolvere eventuali anomalie di funzionamento consultando le indicazioni al capitolo "Problemi e Rimedi" riguardanti l'indicatore del flusso aria.

4.4 SPECIFICHE DEL REGOLATORE ARIA

Questo regolatore aria NON può essere regolato manualmente, in quanto è già stato pre-regolato dal produttore. NON intervenire in alcun modo per regolarlo.

Ogni regolatore ha inciso il proprio numero di serie, le cui ultime due cifre indicano l'anno di fabbricazione.



AVVERTENZE!

"PRIMA DELL'USO SEGUIRE LE SEGUENTI INDICAZIONI IN UN AREA INCONTAMINATA."

- Controllare che la pressione d'alimentazione dell'aria ed il flusso disponibile siano in accordo con le specifiche contenute nel capitolo 4.1, relativo all'alimentazione dell'aria.
- Ispezionare la maschera prima di ogni utilizzo per verificare l'eventuale presenza di danni o deterioramento del sistema.
Non utilizzare in caso danneggiamenti.
- Indossare la cintura in vita con il regolatore montato, posizionandolo su un lato del corpo. Bloccare la fibbia e regolare la cintura in modo sicuro e confortevole.
- Collegare al raccordo rapido maschio del regolatore il tubo d'alimentazione principale dell'aria.
Collegare il raccordo rapido maschio del tubo d'alimentazione aria della maschera, al raccordo femmina del regolatore aria. (Vedi fig.2)
- Esaminare e sostituire la pellicola della visiera della maschera se risulta sporca, estraendola dai due perni di tenuta in metallo posti all'estremità della stessa e inserendone una nuova, facendo pressione sugli stessi.
- Collegare saldamente la maschera all'uscita del regolatore assicurandosi che la connessione sia ben salda.
- Se si utilizza la pistola è necessario collegarla al raccordo d'uscita aria della pistola. (Vedi fig.2)
- Controllare la qualità dell'aria che fuoriesce dalla maschera. Se si percepisce un'odore sgradevole, significa che sarà necessario sostituire il filtro ai carboni attivi e se anche dopo averlo sostituito, lo stesso odore dovesse ancora persistere la causa è da ricercare nella probabile necessità di utilizzare anche un filtro preliminare.

SI PREGA DI NON UTILIZZARE L'APPARECCHIATURA finché non venga accertata e risolta la causa scatenante del problema. Se un accessorio come una pistola e un'attrezzo pneumatico sono alimentati dalla stessa tubazione d'alimentazione d'aria compressa, verificare che durante il loro funzionamento (durante l'utilizzo del loro massimo flusso d'aria richiesto) l'indicatore del flusso aria (Fig. 1) mostri che il flusso d'aria che arriva alla maschera sia sufficiente per il corretto utilizzo della stessa.

FIG.1 - INDICATORE FLUSSO ARIA

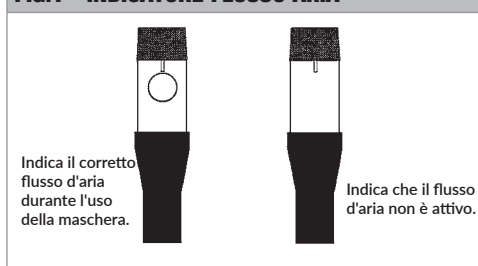
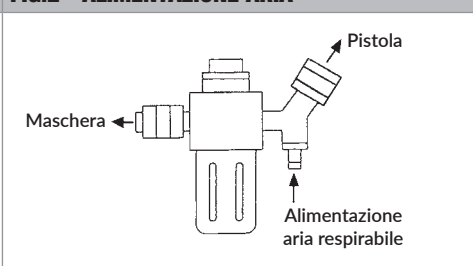

FIG.2 - ALIMENTAZIONE ARIA



4.5 COME INDOSSARE LA MASCHERA



PRIMA DI UTILIZZARE LA MASCHERA PER LA PRIMA VOLTA, L'OPERATORE DOVRÀ ESSERE ISTRUITO PER UN SICURO E CORRETTO UTILIZZO DELL'APPARECCHIATURA.

- Aprire l'imbracatura per la testa ruotando la vite che è posta sul retro della maschera.
- Infilare l'imbracatura sulla testa, regolare la circonferenza della fascetta di sostegno con la vite posta sul retro della stessa fino a che la fascia di protezione si stringerà ermeticamente attorno al viso, e la maschera si disporrà verso il basso.
- La tubazione del respiratore deve essere posizionata dietro la schiena dell'operatore.

4.6 UTILIZZO



PER UN UTILIZZO SICURO E CORRETTO DELL'APPARECCHIO L'OPERATORE DOVRÀ SEMPRE ATTENERSI ALLE ISTRUZIONI CONTENUTE NEL PRESENTE MANUALE CHE DOVRÀ ESSERE CONSULTATO PRIMA DI OGNI UTILIZZO DEL SISTEMA.

- Se durante l'utilizzo del sistema si percepisse odore d'olio provenire dall'aria respirabile o dal filtro ai carboni attivi della maschera, sarà necessario ispezionare attentamente il dispositivo, assicurandosi che l'aria che alimenta la maschera non contenga olio.

5. AVVERTENZE DI SICUREZZA

AVVERTENZE



- Se il viso dell'operatore non verrà sigillato completamente dalla maschera, il corretto livello di protezione sarà impossibile da raggiungere.
- Questo sistema non può essere utilizzato ad una temperatura inferiore di 0°C.
- Questo sistema non può essere alimentato da ossigeno o aria arricchita di ossigeno.
- Un livello di pressione d'inalazione troppo elevato esercitato alla maschera, potrebbe essere dannoso per l'operatore, a causa di un eccessivo flusso d'inalazione dannoso per la salute.
- Il fattore di protezione del sistema potrebbe essere compromesso, nel caso in cui l'operatore indossasse occhiali o avesse un'eccessiva quantità di capelli sul viso.
- Questo sistema non deve essere utilizzato in un luogo dove la contaminazione dell'ambiente sia troppo elevata e dannosa per la respirazione e la salute dell'operatore, nel caso in cui vi sia un guasto dell'alimentazione d'aria alla maschera.
- Un'adeguata protezione potrebbe non essere garantita dal sistema, se utilizzato in ambienti dove concentrazione di tossicità risulta troppo elevata per l'apparecchiatura (oltre 200 O.E.L.).
- Il sistema d'alimentazione dovrà essere fornito di una valvola di sicurezza per lo scarico della pressione, opportunamente regolata.
- La maschera offre una protezione antiurto EN166:2001 con classe ottica 1. La visuale ottica della maschera può risultare ridotta nel caso in cui più pellicole siano sovrapposte sulla visiera.

6. MANUTENZIONE

IMPORTANTE



LASCIARE SEMPRE L'AMBIENTE CONTAMINATO PRIMA DI EFFETTUARE QUALSIASI OPERAZIONE DI MANUTENZIONE. NON RIMUOVERE MAI IL DISPOSITIVO RESPIRATORIO QUANDO SI È ANCORA NELL'AREA DI LAVORO.

- Il filtro ai carboni attivi va sostituito con l'alimentazione dell'aria chiusa, svitando il cilindro posto sotto il regolatore e afferrando il filtro che deve essere ruotato energicamente ed estratto dalla sede. Il vecchio filtro andrà smaltito ed il nuovo dovrà essere sostituito seguendo il procedimento in modo inverso.
- La pellicola della visiera dovrà essere sostituita quando la contaminazione dell'ambiente comincerà ad intaccare le superficie e ad oscurarne la visuale. Per la sostituzione basterà eliminare la vecchia pellicola, estraendola dai perni in metallo ed applicandone una nuova, inserendola sugli stessi perni.
- Si raccomanda di ispezionare mensilmente l'apparecchiatura o prima di ogni utilizzo se la si usa occasionalmente. Ogni parte danneggiata o usurata dovrà essere sostituita. Durante i controlli, porre particolare attenzione alla visiera della maschera ed alla fascia elastica di protezione che la circonda.
- La durata del filtro ai carboni attivi è relativa alla data di produzione. Controllarne sempre la data di scadenza.
- L'apparecchiatura (eccetto il filtro ai carboni attivi) ha una durata di 5 anni dalla data di produzione.

7. INDICATORE DEL FLUSSO ARIA (PROBLEMI E RIMEDI)

AVVERTENZE	
	SE L'INDICATORE DEL FLUSSO ARIA INDICA UN'INTERRUZIONE DEL FLUSSO DELL'ARIA (VEDI FIG.1), ESEGUITE I SEGUENTI CONTROLLI IN UN'AREA NON CONTAMINATA.
	<ul style="list-style-type: none"> Assicurarsi che l'alimentazione dell'aria compressa sia aperta e che fornisca una corretta pressione d'ingresso. Controllare la sicurezza del tubo rigido dell'indicatore di flusso aria della maschera. Se tale tubo risultasse staccato dall'estremità della tubazione flessibile trasparente, riposizionarla correttamente spingendola di nuovo nella sua sede. Assicurarsi che il tubo di respirazione trasparente non sia piegato, otturato o forato. Se esiste il sospetto di un'eventuale guasto del regolatore, si consiglia di inviarlo alla ANEST IWATA per l'eventuale rettifica o sostituzione.

8. ELENCO PARTI DI RICAMBIO

Code	Ref.	Description
VIUAF2020HEAD	1	CASCO MASCHERA
VIUAF2020/K10-SV	2	PELLICOLA VISIERA
VIUAF2020CHIN	3	PROTEZIONE MENTO E SCHERMO
VIUAF2020DIFF	4	KIT DIFFUSORE ARIA
VIUAF2101K5	5	GUARNIZIONE VOLTO E FASCIA
VIUAF2103K5	7	COPRI-NUCA
VIUAF2207	8	SET REGOLATORE ARIA
VIUAFG-N-AF-MC	9	FILTRO AI CARBONI ATTIVI

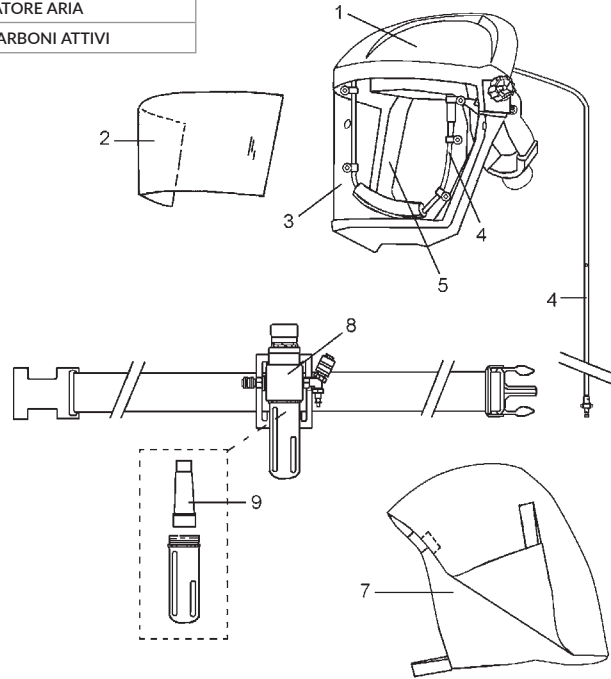

9. PULIZIA

AVVERTENZE	
	<ul style="list-style-type: none"> La superficie esterna di tutti i componenti può essere pulita utilizzando una spugna imbevuta di acqua tiepida insaponata, quindi risciacquata e lasciata ad asciugare in modo naturale. Non immergere in acqua nessun componente del sistema, e in particolar modo il regolatore in quanto si potrebbe danneggiare.

10. IMMAGAZZINAMENTO

AVVERTENZE	
	<ul style="list-style-type: none"> L'apparecchiatura dovrà essere immagazzinata in un luogo incontaminato lontano da un'esposizione diretta al sole e preferibilmente nella sua confezione a chiusura ermetica. Il limite di temperatura d'immagazzinamento è compreso tra 0-35 °C ad un tasso di umidità di <60% RH.

11. REQUISITI DI CONFORMITA'

PROTEZIONE PERSONALE DEGLI OCCHI

Specifiche:

- EN166:2001 = Normativa a cui il prodotto è conforme
- 1 = Classe ottica 1
- F = Resistenza urto a bassa energia
- 3 = Resistenza agli spruzzi di sostanze chimiche

APPARECCHI DI PROTEZIONE DELLE VIE RESPIRATORIE

Specifiche:

- EN14594-2005 = Normativa a cui il prodotto è conforme
- (LDH-3) = Classe
- CE 0086 = N. Ente Certificatore Qualità di Produzione

1. EMPLOI DU MANUEL

AVERTISSEMENT	
	<p>Ce manuel d'emploi et d'entretien constitue une partie intégrante de l'appareil et doit être facilement accessible à l'utilisateur préposé à son utilisation aussi bien qu'à son entretien. NE JAMAIS UTILISEZ cet appareil respiratoire sans avoir lu et compris les instructions contenues dans le présent manuel.</p> <p>VOUS DEVEZ IMPÉRATIVEMENT INSPECTER L'APPAREIL AVANT DE LE METTRE EN SERVICE ET APRÈS L'UTILISATION. Reportez-vous aux procédures d'inspection fournies dans le présent manuel.</p>
<p>Le masque de protection à adduction d'air comprimé AIRFED 2010 est un respirateur alimenté par de l'air comprimé de qualité respirable, qui circule vers le masque à travers un tuyau flexible relié à un régulateur monté sur la ceinture de l'utilisateur. Un filtre à charbon actif est inséré dans le régulateur, qui doit être remplacé lorsqu'une odeur gênante est perçue à l'intérieur du masque. Les suivantes instructions doivent être lues intégralement et suivies scrupuleusement lors de l'utilisation de l'équipement, le non-respect des instructions indiquées dans ce manuel peut réduire la garantie de protection du masque ou même l'annuler. Toutes les opérations mentionnées dans ce manuel doivent être considérées comme correctes. Cependant, ANEST IWATA n'est pas responsable des dommages ou accidents résultant d'une utilisation inappropriée, erronée ou différente de celles décrites dans ce manuel. ANEST IWATA décline toute responsabilité pour tout accident ou dommage aux personnes ou aux biens résultant du non-respect des règles de sécurité. Les règles de sécurité décrites dans ce manuel complètent et ne remplacent pas les règles de sécurité actuelles qui doivent être connues et appliquées par les employés. En cas de panne, dysfonctionnement de l'équipement ou de toute pièce endommagée pendant le transport, contacter exclusivement à votre revendeur agréé ANEST IWATA.</p>	



2. DESCRIPTION DE L'APPAREIL

	<p>A LA RÉCEPTION DE LA MASQUE DE PROTECTION, VÉRIFIEZ QUE LE PRODUIT CORRESPOND AUX SPÉCIFICATIONS DE LA COMMANDE ET QUE LE PRODUIT QUE VOUS ACHETEZ N'A PAS DOMMAGE IMMÉDIATEMENT AU COURS DU TRANSPORT OU DU STOCKAGE.</p>
<p>L'APPAREIL RESPIRATOIRE AIRFED 2010 se compose de: Casque intégral et visière - Film visière - Ceinture réglable - Régulateur d'air pré-calibré - Filtre (remplaçable) avec charbon actif - Tuyau d'air pour pistolet de 1,25 m.</p>	
<p>Conforme à la réglementation européenne EN14594: 2005 spécifique des «Équipements à air comprimé léger, pour la protection respiratoire intégrant des écrans de casque et du cou».</p>	

3. PROTECTION RESPIRATOIRE

<p>Le système AIRFED assure une protection totale contre les poussières, gaz et vapeurs toxiques. Le respirateur offre une protection des voies respiratoires de la classe LDH-3, jusqu'à un (FNP) Facteur Nominal de Protection de 200, ce qui signifie qu'il peut être utilisé dans des environnements où la concentration (maximale) de vapeurs contaminantes dans la zone de travail ne dépasse pas la limite d'exposition d'utilisation (O.E.L.) (Limite d'Exposition Professionnelle).</p>	
	<p>AVERTISSEMENT</p> <ul style="list-style-type: none"> - Ce système ne doit pas être utilisé dans un environnement où la contamination dépasse la limite de 200 O.E.L. ou dans un environnement où la valeur n'est pas connue. - Ce système ne doit pas être utilisé dans des environnements où il y a un manque d'oxygène. - Ce système ne doit pas être utilisé à des températures inférieures à 0°C.

4. UTILISATION DE L'APPAREIL RESPIRATOIRE

4.1 EXIGENCES EN MATIÈRE D'AIR RESPIRABLE	
	<p>L'air fourni à l'appareil doit être respirable (tel que défini par l'EN132:1998) et doit être introduit dans le système par une pression commandée par une soupape de sécurité.</p> <ul style="list-style-type: none"> • Pression d'alimentation: 5,0 bar • Consommation d'air minimale: 140 l/min • Consommation d'air maximale: 300 l/min
4.2 TUYAU D'ARRIVE D'AIR	
	<p>Le système doit être alimenté par un tuyau de \varnothing 5/16 "dont la pression de service ne doit pas dépasser 15 bars et sa longueur les 10 m.</p>

4.3 INDICATEUR D'ALIMENTATION DE L'AIR ET DU DÉBIT D'AIR

LA VALEUR MINIMALE DU DÉBIT D'AIR EST DE 140 l/min.

Un indicateur de débit d'air est placé à l'intérieur du masque sur le bord supérieur gauche du champ de vision du porteur. Quand le niveau de débit d'air est réduit au minimum en rapport à la valeur autorisée, le flotteur dépassera simplement le bord supérieur de la partie opaque du tuyau (voir fig.1) ou disparaîtra de la vue. Si cela arrive, il est nécessaire de vérifier le système et de résoudre tout problème en consultant les instructions à la section "PROBLÈMES ET SOLUTIONS" concernant l'indicateur de débit d'air.

4.4 RÉGULATEUR D'AIR

Le régulateur d'air **NE PEUT PAS ÊTRE RÉGLÉ MANUELLEMENT**, car il a déjà été pré-calibré par le fabricant. **N'ESSAYEZ PAS DE LE RÉGLER DE QUELQUE MANIÈRE QUE CE SOIT.** Chaque régulateur a imprimé son numéro de série, les deux derniers chiffres indiquant l'année de fabrication.



AVERTISSEMENT

"AVANT L'UTILISATION SUIVEZ LES INDICATIONS SUIVANTES DANS UNE ZONE INCONTAMINÉE."

- Vérifiez que la pression d'alimentation de l'air et le débit disponible sont conformes aux spécifications du chapitre 4.1 relatives à l'alimentation de l'air.
- Inspectez le masque avant chaque utilisation pour vérifier s'il y a des dommages ou une détérioration du système.
NE PAS UTILISER SI ENDOMMAGÉ.
- Portez la ceinture avec le régulateur monté, en le plaçant d'un côté du corps. Verrouillez la boucle et rangez la ceinture en toute sécurité et confortablement.
- Branchez le tuyau d'alimentation principal de l'air au raccord de dégagement rapide mâle du régulateur.
- Reliez le raccord rapide mâle du tuyau d'alimentation d'air du masque au connecteur femelle du régulateur d'air. (Voir fig.2)
- Inspectez et remplacez le film de la visière du masque s'il est sale, en retirant-le des deux broches de retenue en métal placées à l'extrémité du masque et insérez-en une nouvelle en appuyant dessus.
- Connectez fermement le masque à la sortie du régulateur, en vous assurant que la connexion est fermement serrée.
- Quand on utilise un pistolet, il faut le connecter au raccord de sortie d'air du pistolet. (Voir fig.2)
- Contrôlez la qualité de l'air sortant du masque. Si une odeur désagréable est perçue, cela signifie qu'il faudra remplacer le filtre par du charbon actif, si la même odeur persiste même après le remplacement du filtre, il est possible qu'il soit nécessaire l'utilisation d'un filtre préliminaire.
- **N'UTILISEZ PAS L'APPAREIL** tant que la source du problème n'a pas été connue et résolue.
- Si un accessoire tel qu'un pistolet et un outil pneumatique est alimenté par le même tuyau d'air comprimé, vérifiez que pendant son fonctionnement (lorsque vous utilisez le débit d'air maximal requis) l'indicateur de débit d'air (Fig. 1), montre que le flux d'air qui atteint le masque soit suffisant pour une utilisation correcte du masque.

FIG.1 - INDICATEUR DE DÉBIT D'AIR

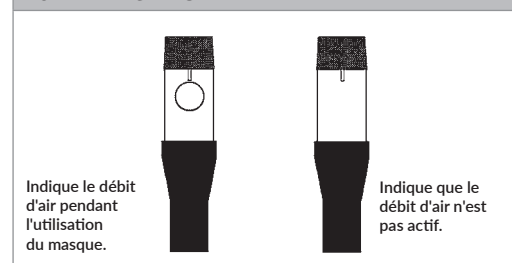
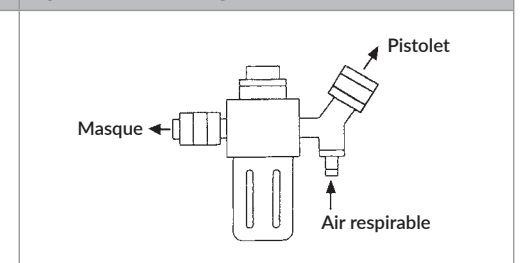

FIG.2 - ALIMENTATION D'AIR



4.5 INSTRUCTIONS DE MISE EN PLACE DU MASQUE

AVANT D'UTILISER LE MASQUE POUR LA PREMIÈRE FOIS, L'OPÉRATEUR DEVRAIT ÊTRE INSTRUIT POUR UNE UTILISATION SÛRE ET CORRECTE DE L'APPAREIL.



SI L'APPAREIL NE SERAIT PAS MIS EN PLACE CORRECTEMENT, VOUS NE OBTENDRIEZ PAS UNE PROTECTION ADÉQUATE. À CHAQUE EMPLOI, VÉRIFIEZ QUE LE MASQUE EST CORRECTEMENT MIS EN PLACE AVANT DE PÉNÉTRER DANS UNE ZONE CONTAMINÉE. LE NON RESPECT DE CETTE PROCÉDURE PEUT CAUSER DES BLESSURE, DES MALADIES OU LA MORT.

- Ouvrez le jeu de brides en tournant la vis à l'arrière du masque.
- Insérez le harnais sur la tête, ajustez la circonférence des brides à l'aide de la vis située à l'arrière de la tête jusqu'à ce que la bande de protection s'articule fermement autour du visage et que le masque soit placé vers le bas.
- Le tuyau du respirateur doit être placé derrière le dos de l'opérateur.

4.6 EMPLOI

CETTE APPAREIL DOIT ÊTRE UTILISÉ UNIQUEMENT PAR PERSONNEL FORMÉ ET QUALIFIÉ, L'OPÉRATEUR DEVRAIT LIRE ATTENTIVEMENT LA NOTICE TECHNIQUE AFIN D'ÊTRE TOUJOURS INSTRUIT POUR UNE UTILISATION SÛRE ET CORRECTE DE L'APPAREIL.



- Si pendant l'emploi du masque vous sentez odeur de huile dans l'air respirable ou sur le cartouche de filtre à charbon actif, inspectez soigneusement l'appareil et vérifiez que l'air fourni au masque ne contient pas d'huile.

5. AVERTISSEMENTS DE SÉCURITÉ

AVERTISSEMENTS



- Pendant l'emploi, le masque doit bloquer complètement le visage de l'opérateur, pour assurer une protection totale, autrement ne sera pas possible obtenir un niveau de protection.
- Ce système ne peut pas être utilisé à une température inférieure à 0°C.
- Ce système ne peut pas être alimenté par de l'oxygène ou de l'air enrichi en oxygène.
- Une pression d'inhalation trop élevée exercée par le masque peut être nocive pour l'opérateur à cause d'un débit d'inhalation excessif et dangereux pour la santé.
- Le facteur de protection du système pourrait être compromis si l'opérateur portait des lunettes ou s'il avait beaucoup des cheveux sur le visage.
- L'utilisateur doit s'assurer à chaque fois que la pureté et la qualité de l'air d'alimentation du masque sont garanties.
- Une protection adéquate peut ne pas être garantie par le système s'il est utilisé dans des environnements où la concentration de toxicité est trop élevée pour l'équipement (plus de 200 O.E.L.).
- Ce système ne doit pas être utilisé dans un endroit où la contamination de l'environnement est trop élevée et nocive pour la respiration et la santé de l'opérateur en cas de défaillance de l'alimentation en air du masque.
- Le système d'alimentation de l'air doit être équipé d'une soupape de surpression, ajustée de manière appropriée.
- Le masque offre une protection contre les bosses conforme à la norme EN166: 2001 dans la classe optique 1. La vue optique du masque peut être réduite si un ou plusieurs films sont superposés à la visière.

6. ENTRETIEN

AVERTISSEMENTS



AVANT D'EFFECTUER TOUTES LES OPÉRATIONS D'ENTRETIEN, QUITTEZ L'ENVIRONNEMENT CONTAMINÉE. NE JAMAIS RETIREZ L'APPAREIL RESPIRATOIRE LORSQUE VOUS ÊTES ENCORE SUR LA ZONE DU TRAVAIL.

- Pour remplacer le filtre à charbon actif il faut arrêter l'alimentation de l'air, en dévissant le cylindre placé sous le régulateur et en saisissant le filtre qui doit être tourné énergiquement et extrait du siège. L'ancien filtre doit être éliminé et le nouveau doit être remplacé en suivant la procédure dans l'ordre inverse.
- Le film protège visière doit être remplacée lorsque la contamination de l'environnement commence à affecter sa surface et à obscurcir la vue. Pour le remplacer, il suffit de retirer l'ancien film en le retirant des broches en métal et en appliquant un nouveau, en l'insérant sur les mêmes broches.
- Il est recommandé d'inspecter l'équipement tous les mois ou avant chaque utilisation si le dispositif est utilisée occasionnellement. Toute pièce endommagée ou usée doit être remplacée. Lors des contrôles, portez une attention particulière à la visière du masque et à la bande de protection élastique qui l'entoure.
- La durée de vie du filtre à charbon actif est liée à la date de production. Vérifiez toujours la date d'échéance.
- L'équipement (sauf le filtre à charbon actif) a une durée de 5 ans à partir de la date de production.

7. INDICATEUR DE DÉBIT D'AIR (Problèmes et Remèdes)

AVERTISSEMENTS



SI L'INDICATEUR DE DÉBIT D'AIR INDIQUE UNE INTERRUPTION DE DÉBIT D'AIR (VOIR LA FIGURE 1), EFFECTUER LES COMMANDES SUIVANTES DANS UNE ZONE INCONTRACTÉE.

- Assurez-vous que l'alimentation de l'air comprimé est ouverte et qu'il fournit une pression d'entrée, ajustée correctement.
- Vérifiez la sécurité du tube rigide de l'indicateur de débit d'air du masque. Si ce tuyau est détaché de l'extrémité du tuyau transparent, repositionnez-le correctement en le repoussant sur son siège.
- Assurez-vous que le tube respiratoire transparent n'est pas plié, bloqué ou perforé.
- En cas de suspicion d'une éventuelle défaillance du contrôleur, nous vous recommandons de l'envoyer à ANEST IWATA pour une éventuelle rectification ou remplacement.

8. LISTE DES PIÈCES DÉTACHÉES

Code	Ref.	Description
VIUAF2020HEAD	1	COIFFE et VISIÈRE
VIUAF2020/K10-SV	2	FILM DE VISIÈRE
VIUAF2020CHIN	3	VISIÈRE avec PROTÈGE MENTON
VIUAF2020DIFF	4	DIFFUSEUR D'AIR
VIUAF2101K5	5	JOINT FACIAL ET BANDE DE PROTECTION
VIUAF2103K5	7	COUVRE NUQUE
VIUAF2207	8	RÉGULATUR D'AIR
VIUAFG-N-AF-MC	9	FILTRE CHARBON ACTIF

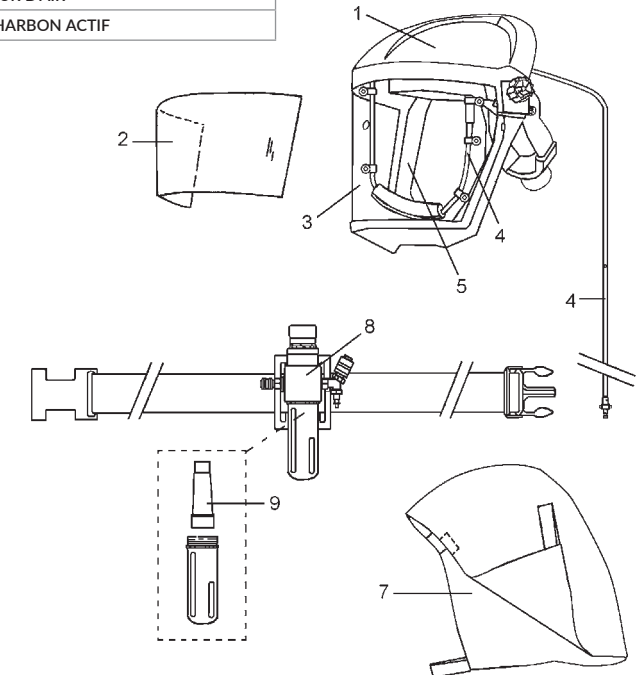

9. NETTOYAGE

AVERTISSEMENTS



- La surface externe de tous les composants doit être nettoyée à l'aide d'une éponge imbibée d'eau savonneuse chaude, puis rincée et laissée à sécher naturellement.
- N'immergez jamais le système dans l'eau, en particulier le régulateur, car cela pourrait l'endommager.

10. STOCKAGE

AVERTISSEMENTS



- L'équipement doit être stocké dans un endroit non contaminé, à l'abri de la lumière directe du soleil et de préférence dans son emballage hermétique.
- La limite de température de stockage est inclus entre 0 et 35°C à un taux d'humidité inférieur à 60% HR.

11. EXIGENCES DE CONFORMITÉ

PROTECTION PERSONNELLE DES YEUX

Caractéristiques:

- EN166:2001 = Règlements auxquels le produit est conforme
- 1 = Classe optique 1
- F = Résistance faible raux impacts énergétiques
- 3 = Résistance aux éclaboussures chimiques

ÉQUIPEMENT DE PROTECTION RESPIRATOIRE

Caractéristiques:

- EN14594-2005 = Règlement à laquelle il est conforme
- (LDH-3) = Classe
- CE 0086 = N. Organisme de certification de la qualité de production

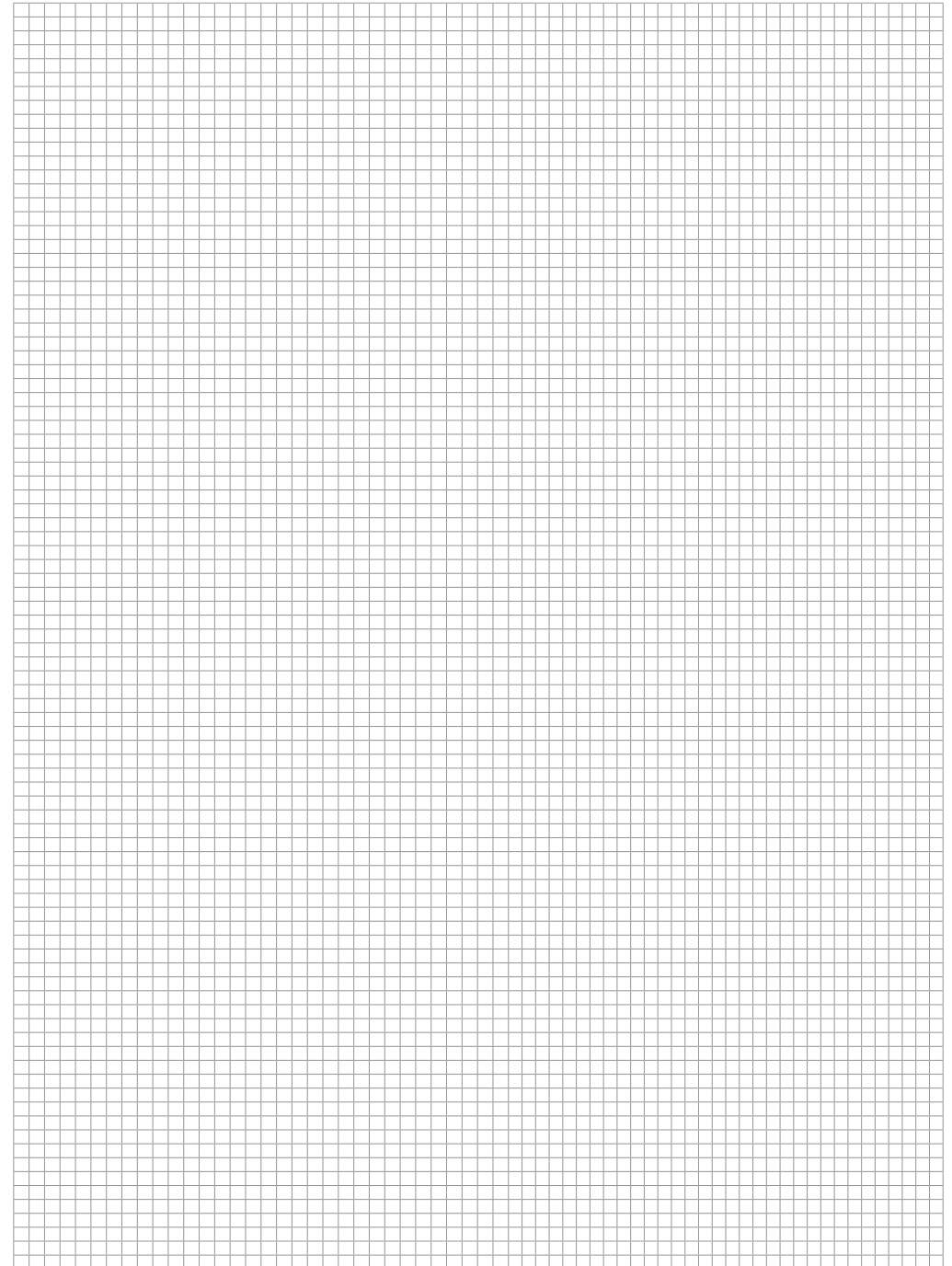



■ EUROPE

ANEST IWATA Italia S.r.l.
Chieri (TO) - ITALY
info@anest-iwata-it.com
www.anest-iwata-coating.com

ANEST IWATA Deutschland GmbH
Leipzig - GERMANY
info@anest-iwata-de.com
www.anest-iwata.de

ANEST IWATA France S.A.
Saint Quentin Fallavier, Lyon - FRANCE
info@anest-iwata-fr.com
www.anest-iwata.fr

ANEST IWATA U.K. Ltd.
St. Neots Cambridgeshire - ENGLAND
info@anest-iwata-uk.com
www.anest-iwata.co.uk

ANEST IWATA Iberica S.L.U.
Saint Adrià del Besos - Barcelona - SPAIN
info@anest-iwata-ib.com
www.anest-iwata.es

ANEST IWATA Scandinavia AB.
Partille, Göteborg - SWEDEN
info@anest-iwata-se.com
www.anest-iwata.se

ANEST IWATA Polska Sp. Z o.o.
Jasin / Swarzędz - POLAND
info@anest-iwata-pl.com
www.anest-iwata.pl

■ NORTH AMERICA

ANEST IWATA USA Inc.
West Chester - Ohio - U.S.A.
inquiry@anestiwata.com
www.anestiwata.com

■ SOUTH AMERICA

ANEST IWATA DO BRASIL COMERCIAL Ltda.
Sao Paulo - BRAZIL
contato@anest-iwata.net.br
www.anest-iwata.net.br

■ AUSTRALIA

ANEST IWATA Australia Pty Ltd.
Sidney - AUSTRALIA
info@anest-iwata.com.au
www.anest-iwata.com.au

■ SOUTH AFRICA

ANEST IWATA South Africa Pty Ltd.
Johannesburg - REPUBLIC OF SOUTH AFRICA
www.anest-iwata.co.za

■ ASIA

ANEST IWATA Coating Solutions Corporation
Yokohama - JAPAN
www.anest-iwata.co.jp

ANEST IWATA KOREA Corporation
Ansan City - KOREA
inquiry@aikr.co.kr
www.aikr.co.kr

ANEST IWATA Motherson Coating Equipment Ltd.
Noida - INDIA
sales@aim.motherson.com
www.motherson.com/anest-iwata-motherson.html

ANEST IWATA Russia LLC
Moscow - RUSSIA
tam@anestiwata.ru
www.anestiwata.ru

ANEST IWATA Shanghai Corporation
Shanghai - CHINA
customer@anest-iwata-sh.com
www.anest-iwata-sh.com

ANEST IWATA Taiwan Corporation
Hu-Kuo - TAIWAN R.O.C.
service@anestiwata.com.tw
www.anestiwata.com.tw

ANEST IWATA Vietnam CO. Ltd.
Ho Chi Minh City - VIETNAM
info@anest-iwata.vn
www.anest-ivatassoutheastasia.com

PT. ANEST IWATA Indonesia
Jakarta - INDONESIA
www.anest-ivatassoutheastasia.com

ANEST IWATA Southeast Asia CO. Ltd.
Bangkok - THAILAND
info@anest-iwata.co.th
www.anest-ivatassoutheastasia.com

HEADQUARTER:
ANEST IWATA
Corporation
Yokohama - JAPAN
www.anest-iwata.co.jp